

# Håndbog for bygningsdetaljer Facader Ribe Bykerne



## Eksempelsamling

Fagcenter Plan  
Oktober 2005



# Indholdsfortegnelse

Forord .....	3
Checkliste .....	4
Skorstene.....	5
➤ Eksempler på skorstenspiber:.....	5
➤ Skorsten forhus:.....	6
➤ Skorsten baghus/sidebygning:.....	7
Tagryg.....	8
➤ Tagryg lagt i almindelig cementmørtel: .....	8
➤ Tagryg:.....	8
Inddækning .....	9
➤ Inddækning ved skorsten:.....	9
➤ Inddækning ved kvist: .....	10
➤ Inddækning ved tagrende: .....	10
➤ Inddækning ved murværk: .....	11
Tagdækning på hovedhuset.....	12
➤ Gl. dansk vingetegl: .....	12
➤ Naturskifer: .....	12
➤ Pap som listetagdækning på side- og baghuse: .....	13
Beklædning .....	14
➤ Beklædning i zink:.....	14
➤ Beklædning i træ:.....	14
➤ Beklædning i skifer:.....	14
Tagvinduer .....	15
➤ Redningsåbning:.....	15
➤ GVO – tagvinduer: .....	15
Taghætter/Udluftning.....	16
➤ Eksempler på Zinkhætter i tag:.....	16
➤ Skorstenspibe: .....	16
➤ Teglrør i murværk: .....	16
➤ Diskret aftræk i zink: .....	16
Tagrender/ -nedløb .....	17
➤ Zink:.....	17
➤ Kobber: .....	17
Kviste .....	18
Gesimsbånd.....	20
Vinduer.....	21
➤ Sprossede vinduer:.....	22
➤ Småsprossede vinduer: .....	25
➤ Dannebrogsvinduer:.....	26
➤ 3. fags dannebrogsvinduer: .....	27
➤ Dannebrogsvinduer med beslag: .....	28
➤ Harlekinrude:.....	29
Detaljer sprossevinduer .....	30
Detaljer dannebrogsvinduer .....	31

Døre .....	32
➤ Havedøre: .....	32
➤ Hoveddøre: .....	34
➤ Bagdøre/Baghusdøre: .....	42
Porte .....	44
➤ Dobbeltfløjede porte: .....	44
Sålbænke .....	46
➤ Mursten på fladen: .....	46
➤ Pudset skrå vinduesbundfals: .....	46
➤ Støbejerns sålbænk: .....	46
➤ Skifer sålbænk: .....	46
Sokkel .....	47
➤ Sokkel med fremspring: .....	47
➤ Glat sokkel: .....	47
Trædesten .....	48
➤ Granit sten: .....	48
Brevsprække .....	49
Husnummer .....	49
Gadedørslampe .....	50
➤ Gaslamper: .....	50
Gadeperspektiv .....	51
Facadebehandlinger/maling .....	52
Nyt murværk .....	53
➤ Krydsforbandt: .....	53
➤ Faconfuger: .....	53
➤ Almindelig mørtelfuge: .....	53
Balkongelænder .....	54
Altaner/Karnapper .....	55
Udvendige trapper .....	56
Garage/Carport .....	57
Butiksfacader .....	59
Standerskiltning .....	61
Udhængsskiltning .....	62
Udeservering .....	64
Gitterporte .....	65

# Forord

I Ribes gamle bykerne er der en lang tradition for bevaring af husene i den middelalderlige bykerne.

Allerede i 1963 blev der tinglyst en bevaringsdeklaration på alle byens huse, som skulle sikre at husenes facade blev bevaret og forbedret.

Denne "facadedeklaration" har siden været grundlaget for kommunens administration af om- og tilbygninger i den gamle bykerne.

I 2000 og 2001 blev der fulgt op på bevaringsindsatsen, idet kommunen udarbejdede to vejledninger "Gode råd om gamle huse" og "Gode råd om butiksfacader". Dermed blev årtiers erfaring og praksis sat på papir som vejledning til borgerne.

Vejledningerne giver nogle mere overordnede retningslinier og ideer, men i forbindelse med bevaring, er det jo detaljerne der danner den "rigtige" helhed.

Derfor har Ribe Kommune udarbejdet en "Håndbog for bygningsdetaljer", hvor vi går et spadestik dybere og beskriver alle de bygningsmæssige detaljer for den ydre bygningsramme.

Vejledningen er udarbejdet som – det gode eksempel – og kan bruges både af ejeren af ejendommen og som håndbog for håndværkeren, når han skal vælge konkrete bygningsmæssige løsninger.

Vi håber med denne vejledning, at kunne bidrage til et endnu bedre og inspirerende bevaringsarbejde i Ribes gamle bykerne.

Håndbogen er alene en vejledende eksempelsamling. Alle ydre bygningsændringer kræver kommunens facadetilladelse.

Facadetilladelse til alle udvendige bygningsmæssige ændringer søges hos kommunens facadeadministration i Teknisk Forvaltning.

Ansøgningen sker ved skriftlig henvendelse bilagt nødvendigt tegningsmateriale/fotos eller evt. personlig henvendelse i Teknisk Forvaltning efter forudgående aftale.

- Facadetinglysning 1963
- Bevaringsplanen 1969
- Bygningsvedtægt for Ribe Kommune 1972
- Bevaringsbestræbelser i Ribe 1972
- Ribe en gammel by 1975
- Vinduer (Fredningsstyrelsen 1977)
- Om Byggeskik og Vedligeholdelse (Fredningsstyrelsen 1977)
- Vejledning i Bygningsvedligehold (Slotsbanke kvarteret og Kurveholmen 1989)
- Kommuneatlas 1990
- Gode Råd om gamle huse i Ribe 1997
- Gode Råd om butiksfacader 2001
- Lokalplannr. 01.07 Slotsbanke kvarteret og kurveholmen 1989
- Lokalplannr. 01.11 for Rådhuskarreerne 1994
- Facade-administrationen (Checkliste)

# Checkliste

<b>Skorsten forhus</b>	Skorstene på forhuse skal opføres som Ribepibe.
<b>Skorsten sidebygning</b>	På sidebygninger kan i særlige tilfælde opsættes en sidehuspibe.
<b>Rygning</b>	Rygninger skal være gl. traditionelle rygningssten lagt i cementmørtel.
<b>Inddækning</b>	Inddækninger skal udføres i zink (Ikke aluminium).
<b>Tag/tegl</b>	Generelt skal tegltagene udføres i gl. dansk vingetegl.
<b>Naturskiffer</b>	Naturskiffer skal bibeholdes/bevares.
<b>Let beklædning zink</b>	Kvistflunker og i særlige tilfælde front kan beklædes med zink med stående eller liggende falser efter nærmere aftale.
<b>Let beklædning træ</b>	Skal udføres lodret med bræddebeklædning og kelede dæklistes.
<b>Tagvinduer</b>	GVO - tagvinduer eller større efter aftale.
<b>Udluftning</b>	Skal udføres med zinkhætter efter nærmere aftale omkring placering.
<b>Tagrender</b>	Skal udføres i zink. I særlige tilfælde kan anvendes kobber.
<b>Nedløb</b>	Skal udføres i zink. I særlige tilfælde kan anvendes kobber
<b>Gesims</b>	Skal udføres efter gammelkendt model for den pågældende arkitektur.
<b>Vinduer korsrossede</b>	Skal udføres med et-lags glas og kitfals i yderste ramme. Den bagvedsiddende koblede ramme kan udføres med thermoglas.
<b>Vinduer sprossede</b>	Skal udføres med et-lags glas og kitfals i yderste ramme. Den bagvedsiddende koblede ramme kan udføres med termoglas.
<b>Vinduer småsprossede</b>	Skal udføres med et-lags glas og kitfals i yderste ramme. Den bagvedsiddende koblede ramme kan udføres med termoglas.
<b>Vinduer dannebrog</b>	Det tilstræbes at udføre Dannebrogsvinduer koblede med et-lag glas og kitfals i yderste ramme. Evt. med termoglas i den inderste ramme. Dannebrogsvinduer kan dog med nærmere godkendelse udføres med termoglas og udvendig trekantlister i alle glasfalser. Herunder også bundfalsen. Tværpost skal udføres med drypnæse.
<b>Vinduer harlekin</b>	Skal udføres med et-lags glas og kitfals i yderste ramme. Den bagvedliggende koblede ramme kan udføres med termoglas. Kan dog i særlige tilfælde udføres kun med termoglas.
<b>Terrassedøre</b>	Skal udføres med et-lags glas og kitfals i yderste ramme. Den bagvedliggende koblede ramme kan udføres med termoglas.
<b>Indgangsdøre</b>	Udføres iht. nærmere aftale omkring dørvalg. Teknisk Forvaltning ligger inde med oversigt over forskellige typer.
<b>Baghusdøre</b>	Udføres iht. nærmere aftale omkring dørvalg. Teknisk Forvaltning ligger inde med oversigt over forskellige typer.
<b>Fuger</b>	Fuger omkring døre og vinduer skal udføres med mørtelfuge.
<b>Forbandt</b>	Skal udføres generelt i krydsforbandt (typisk for hele byen). Gælder også hegnsmure.
<b>Sålbænke</b>	Skal udføres typisk med mursten liggende på fladen og ca. 2-3 cm udragende ende. Andre sålbænketyper som naturskiffer og klinker skal godkendes i Teknisk Forvaltning.
<b>Sokkel</b>	Skal typisk udføres med et lille 2-3 cm fremspring under nederste skift og indfarves i mørkere farve end øvrig facade.
<b>Postkasser</b>	Der må ikke opsættes postkasser.
<b>Brevsprække</b>	Kan udføres i hoveddøren.
<b>Gadedørslampe</b>	Opsætning af gadedørslampe kræver særlig godkendelse hos Teknisk Forvaltning.
<b>Garageporte</b>	Skal være sidehængte porte med lodret plankebeklædning.
<b>Facadebehandling</b>	Oprindeligt har husene stået kalket eller i frilagt mursten, hvilket så vidt muligt skal bevares. Facadebehandling og farve skal i hvert enkelt tilfælde godkendes af Teknisk Forvaltning. Generelt gives der ikke tilladelse til vandskuring af bestående frilagt murværk.
<b>Ny facade</b>	Ved nyopmuringer skal stentype, forbandt, gesimser, udkragninger og andre muredetaljer godkendes af Teknisk Forvaltning.
<b>Stakit/hegn</b>	Stakit og andre former for hegn skal godkendes af Teknisk Forvaltning. Ved murede læmure gælder det samme som ved ny facade.
<b>Altaner</b>	Altanløsninger skal godkendes i Teknisk Forvaltning. Der skal tilstræbes lette altanløsninger. Gelænderet skal tilpasses husets stil og alder.
<b>Trapper</b>	Trappeløsninger skal godkendes i Teknisk Forvaltning. Der skal tilstræbes lette løsninger og kun undtagelsesvis kan tillades galvaniserede færdigløsninger.

# Skorstene

## ➤ *Eksempler på skorstenspiber:*

Skorstenen er en vigtig del af husets identitet. Specielt huse fra før midten af det 20'ende århundrede har altid haft skorstene, og da husenes øvrige arkitektur søges bevaret, er det vigtig at skorstensidentiteten følger med.



Forhuskorsten.  
Vandskuret Ribepibe.



Forhuskorsten.  
Ribepibe med synlig blyinddækning.

På huse med vandskurede facader, skal skorstenspi-  
ben også vandskures.



Baghus/Sidehuskorsten på halv-  
tag.



Baghus/Sidehuskorsten på  
tagside.

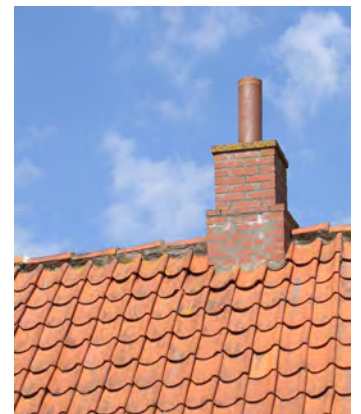

Baghus/Sidehuskorsten i  
rygning.



Enkelte af Ribes gamle huse er født med specielle, bevaringsværdige skorstensudformninger, der skal  
bevares ved udskiftning.

## ➤ Skorsten forhus:

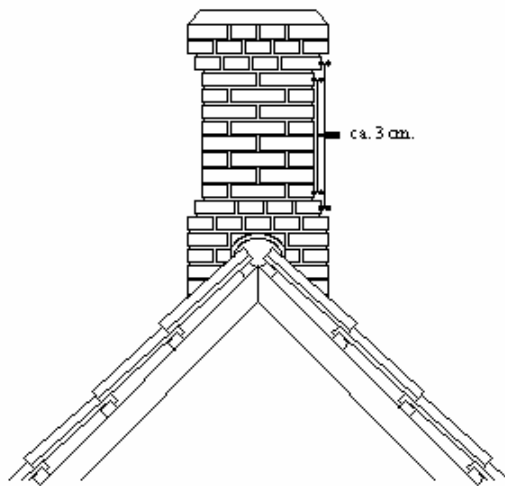

Type 1.

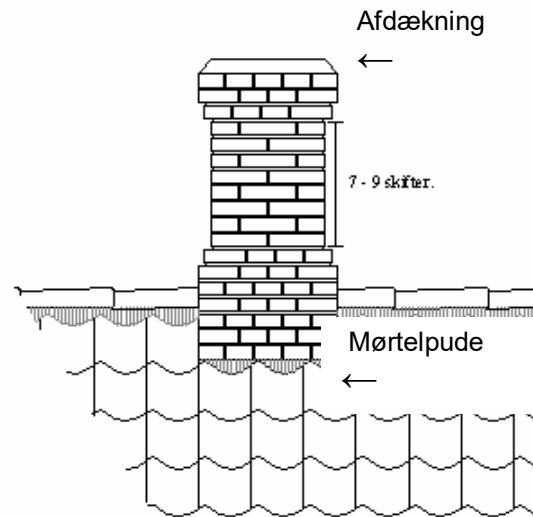

Type 1.

Fælles for begge typer skorsten med "Ribepibe" er:

Der skal anvendes hårdbrændte blødstøgne sten.

Til opmuring, fugning eller vandskuring anvendes kalk/cement-mørtel.

Mørtelpude ved rygning og skorsten.

Skorstens- og pipeafdækning.

Skorstenen skal opfylde Bygningsreglementets krav.

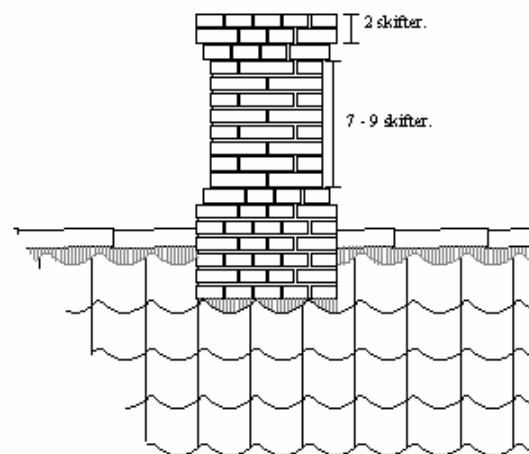

Type 2.



➤ **Skorsten baghus/sidebygning:**

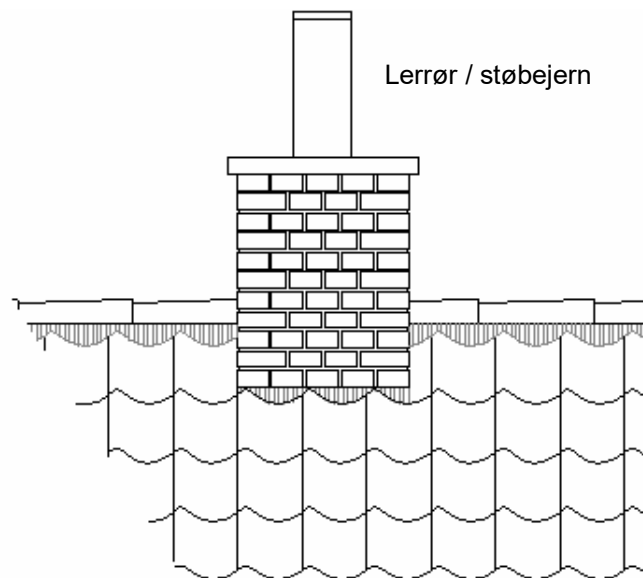

Type 3.

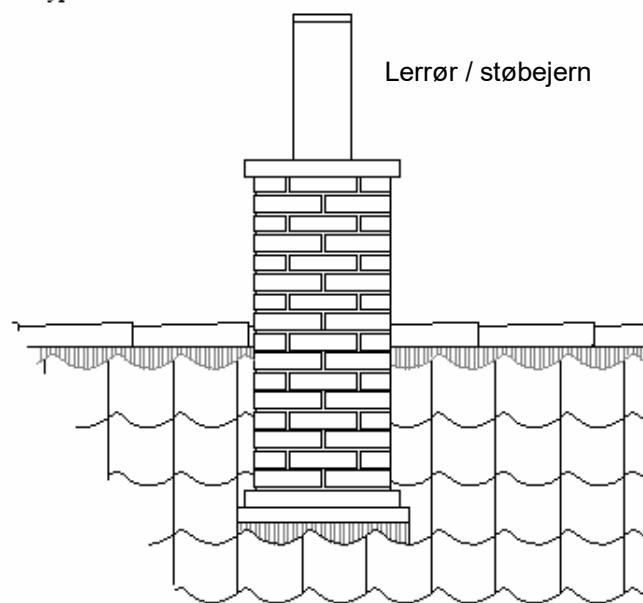

Type 4.

Fælles for både type 3-4 skorsten er:

Der skal anvendes hårdtbrændte blødtstrøgne sten.

Til opmuring, fugning eller vandskuring anvendes kalk/cement-mørtel.

Mørtelpude ved rygning og skorsten.

Skorstens- og pipeafdækning.

Husk kontakt også skorstensfejeren.

Skorstenen skal opfylde Bygningsreglementets krav.

# Tagryg

## ➤ *Tagryg lagt i almindelig cementmørtel:*

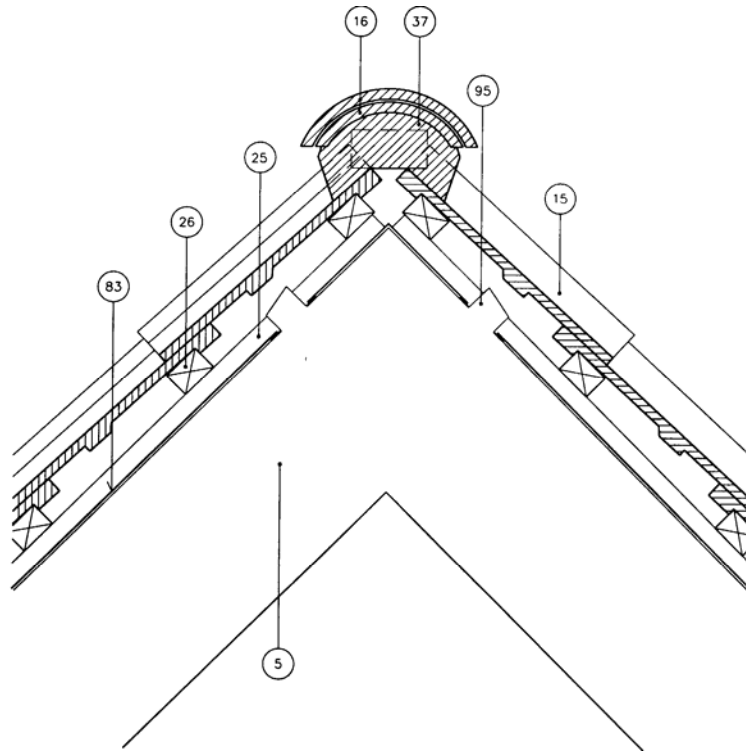

Tag (lodret snit)  
Rygning  
I mørtel, 45° toghældning

- 5 Sperhoved
- 15 Tegltagsten
- 16 Rygningssten
- 25 Afstandsliste
- 26 Lægte
- 37 Mørtelpude med indmurede murstensstumper
- 83 Undertag
- 95 Ventilation

## ➤ *Tagryg:*



# Inddækning

## ➤ *Inddækning ved skorsten:*

Fra gammel tid har man brugt bly og zink til skotrender og inddækninger omkring skorsten, kvistflunke, brandmure, sammenbygninger osv. Disse gamle inddækningsprincipper tilstræbes fastholdt, og derfor gives kun i særlige tilfælde tilladelse til anvendelse af moderne færdigbukkede alu-kapsler, klemlister, skotrender m.v..



Inddækning med zink, evt. bly.  
Inddækningen må ikke blive for voldsom.  
Normalt kun et skifte op af skorstenspiben  
og en tagsten ned på tagfladen.

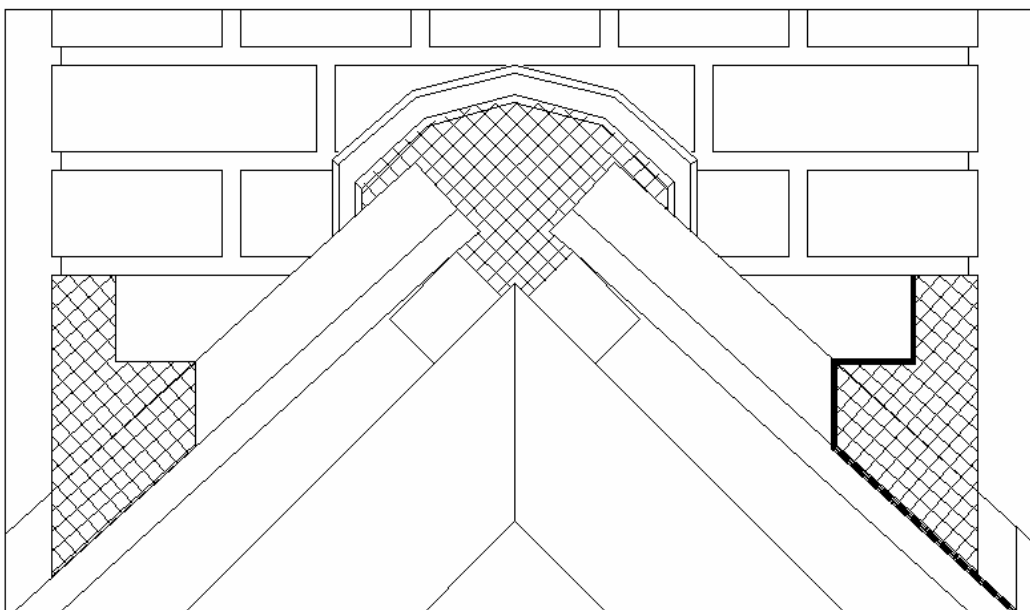

Ren mørtelinddækning

Mørtelinddækning på bly

➤ **Inddækning ved kvist:**



Traditionel blyndækning ved kvist.

➤ **Inddækning ved tagrende:**

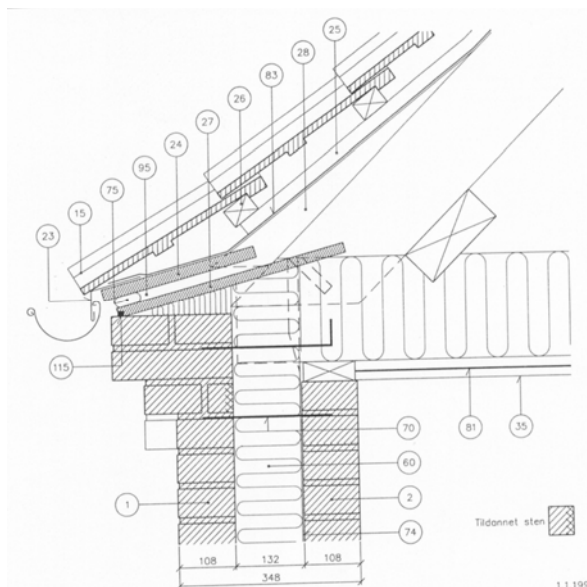

Tagfod (lodret snit)

Tegl i bogmur

Gesims + opskalk, 45° hanebåndsspær,

udnyttet togetage

NOTE: Lodret snit ved gav, se tegn. nr. M9F.

1	Tegl i formur	60	Isolering
2	Tegl i bogmur	70	Trådbinder
15	Tegltagsten	74	Forankring
23	Fodblik	75	Snefangsrør
24	Bredder/vandfast krydsfiner	81	Dampspærre
25	Afstandsliste	83	Undertag
26	Lægte	95	Ventilation
27	Vandfast krydsfiner eller tilsvarende	115	Elastisk fuge
28	Opskalk		
35	Loft		

➤ **Inddækning ved murværk:**



Murafdækning. Gl. dansk vingetegl lagt i cementmørtel.



Lige zinkinddækning ved lodret murafgrænsning.

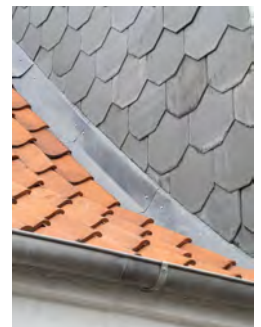

Zinkafdækning ved tag mod lodret skifervæg.



Gl. traditionel aftrappet zinkinddækning ved lodret murafgrænsning.



Afslutning uden udvendig synlig inddækning.



Gl. traditionel zinkinddækning ved lodret murafgrænsning. Hvor zinken aftrappes.

# Tagdækning på hovedhuset

## ➤ **Gl. dansk vingetegl:**

Husenes tage og tagdækning er i Ribe bykerne domineret af røde tegltage og enkelte huse er belagt med naturskifer. Derfor tilstræbes det at bibeholde tagene i rød gammel dansk vingetegl eller naturskifer, hvor husene stadig har dette.



På tegltage i Ribes gamle bykerne oplægges generelt gl. dansk vingetegl. Her vist med eksempler på godkendte tagvinduer.

## ➤ **Naturskifer:**



Ældre tag med naturskifer. Disse tage søges altid bevarede. Ved oplægning til nye naturskifer tage, bør de gamle gemmes til reparation andre steder.



Eksempel på zinkafslutning.



Skifertag og skrotrende.

➤ **Pap som listetagdækning på side- og baghuse:**

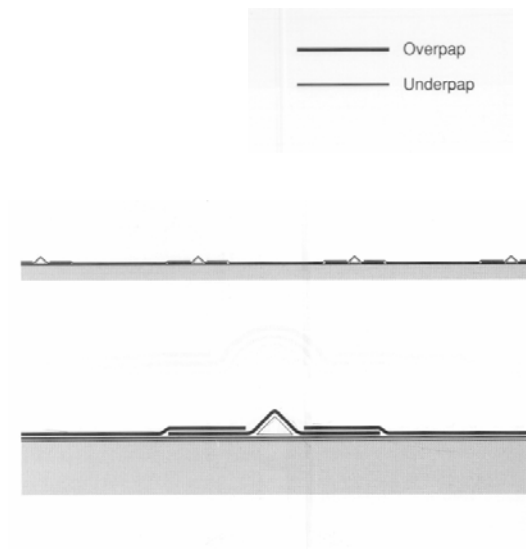

Ved hældning > 1:5 kan underpap udelades.  
På brædder dog altid underpap.  
Afstand mellem lister 62/102 cm.

Pap med listedækning og traditionel zinkhætte ved udluftning.

# Beklædning

## ➤ **Beklædning i zink:**



Typisk zinkbeklædt kvistflunke med stående diagonale false. Beklædningen kan ligeså vel have liggende false.



Eksempel på zinkbeklædt kvistflunke. Generelt anvendes der zink. Kobber tillades kun i særlige tilfælde på Kurveholmen og Slotsbanke kvarteret.

## ➤ **Beklædning i træ:**



Gode eksempler på træbeklædninger med lister.

## ➤ **Beklædning i skifer:**



På huse med skifertage er kvistflunkerne ofte beklædt med skifer som taget. Alternativet vil være zink.

En traditionel historisk skiferbeklædt kvist-flunke.



# Tagvinduer

## ➤ **Redningsåbning:**

Ud over GVO vinduer eller tilsvarende, oplægges der kun ovenlysvinduer i tagene med særlig tilladelse, hvor det er vanskeligt at løse redningsåbningsproblematikken på anden vis.

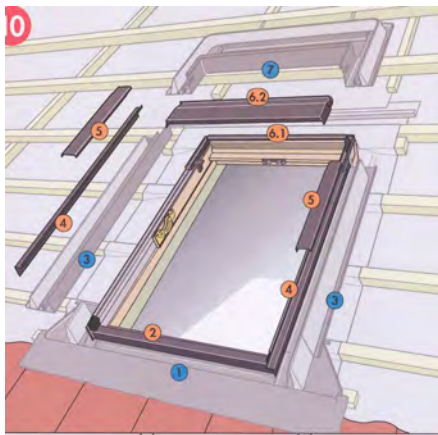

Vinduer med redningsåbning måler min. 78 x 140 cm. Disse store vinduer anvendes kun hvor det er absolut eneste mulighed for at tilgodese redningsåbning til opholdsrum.

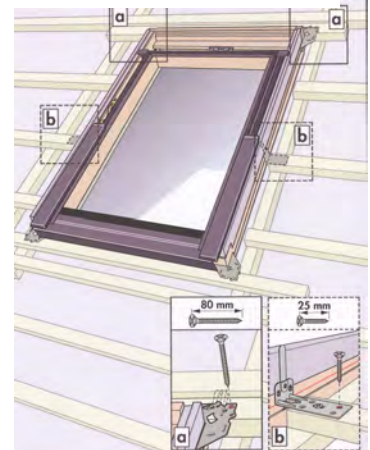

Man skal tilstræbe at ilægge tagvinduerne dybt og forholdsvis plant med overkant tagflade.

## ➤ **GVO – tagvinduer:**



Eksempler på godkendte tagvinduer. Det skal tilstræbes at tagvinduet monteres ”dybt” i tagfladen.



GVO vinduet er udviklet til bevaringsværdige huse i samarbejde mellem Boligstyrelsen, Kulturarvstyrelsen og Velux.

# Taghætter/Udluftning

## ➤ **Eksempler på Zinkhætter i tag:**

Det kan blive nødvendigt med synlige udluftningshætter i taget, hvor aftræk fra køkken/toilet og ventilation ikke kan løses på anden vis.



Generelt anvendes zinktaghætter i tegl-, pap- og skifertag til aftræk fra køkken/toilet og ventilation.

Plastikhætter og formstøbte firkantede teglhætter kan ikke tillades. Tegltudsten kan anvendes efter nærmere aftale.

Tagudluftning sker fra sternkanten.

Inddækning begrænses til en halv sten på hver side af tuden.

## ➤ **Skorstenspipe:**



Hvor de gamle huse kun bevarer skorstenspi-  
ben af æstetiske årsager, er det en mulighed at  
bruge piben til aftræk fra emhætte/mechanisk  
udsugning fra eksempelvis bad.

## ➤ **Teglør i murværk:**

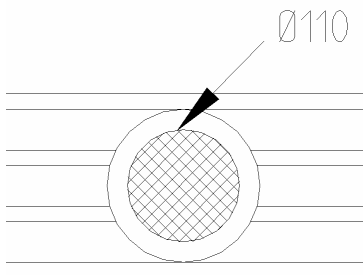

## ➤ **Diskret aftræk i zink:**



# Tagrender/ -nedløb

## ➤ **Zink:**

Tagrenden er med til at fuldende taget, og det er derfor vigtigt at tagrende og gesims passer sammen, således at overgangen fra tag til muren bliver løst harmonisk.



Tagrender og -nedløb skal udføres i zink.

## ➤ **Kobber:**



Traditionel løsning hvor tagvandet fra et højereliggende tag eller fra taget på flunkekviste ledes ned til husets tagrende i sternen.

På Kurveholmen og i Slotsbankevarteret kan der i særlige tilfælde udføres tagrender og -nedløb i kobber.

# Kviste

Kvistene er i høj grad med til at give huset karakter og til at afgøre husets stil, og derfor skal de viste typiske kvisttyper ligge til grund for en kvistløsning.

Lysindtag og redningsåbning til tagetager udføres generelt via GVO-vinduer, gavlvinduer og kviste for at undgå tagflader med store tagvinduer. Undtagelsesvis kan der benyttes Velux 78x148 cm, når der ikke kan skaffes redningsåbning på anden måde, eller når en tagrække uden kviste ikke taler for en kvistløsning. Det er meget vigtigt at kvisten / kvistene tilpasses husets proportioner og øvrige arkitektur.

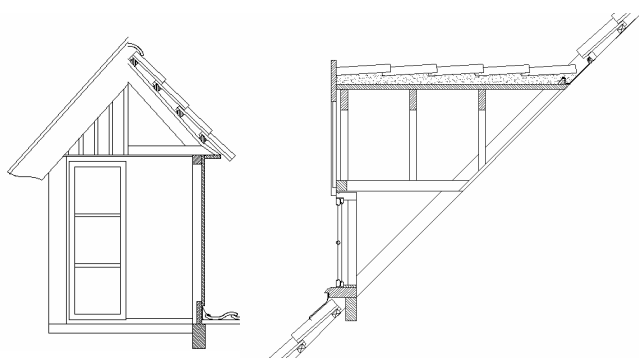

Saddelkvist set forfra og i snit.

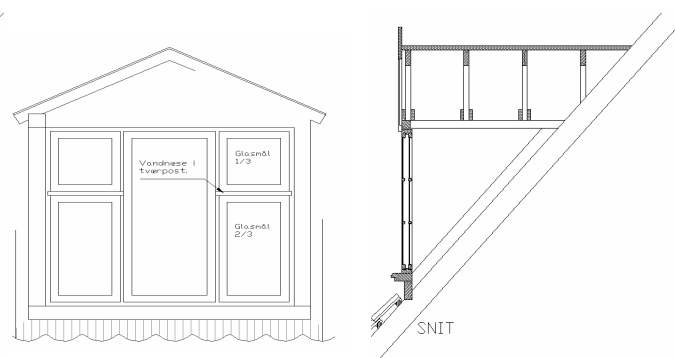

Sadelkvist set forfra og i snit.

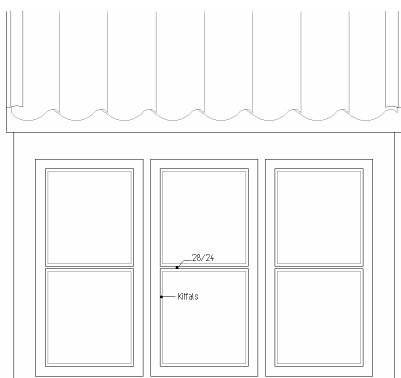

Taskekvist set forfra.

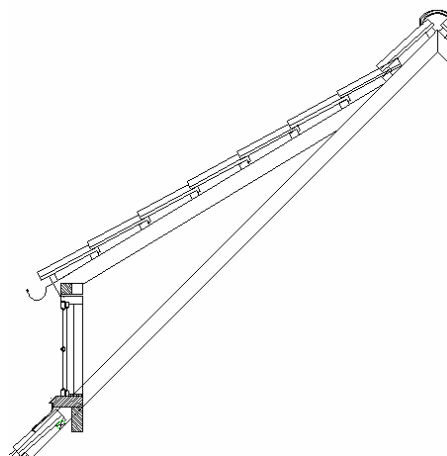

Snit af taskekvist.



Pultkvist.



Normalt tillades der ikke vinduer i kvistflunkerne. (Kun i særlige tilfælde).

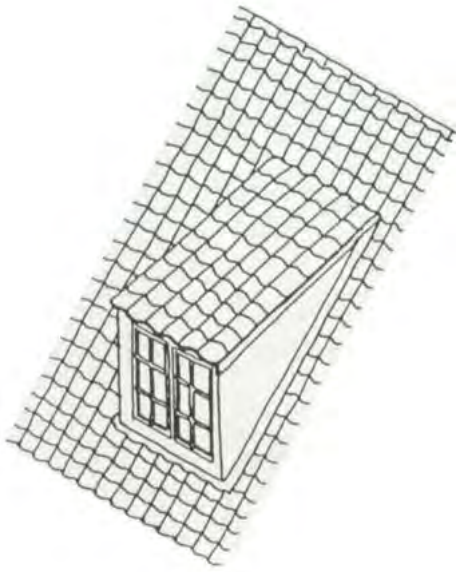

Pultkvist.

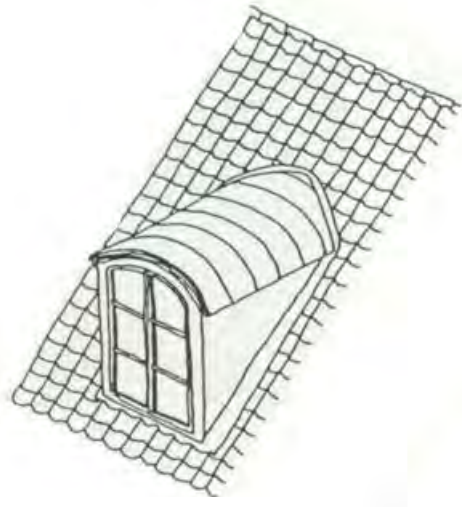

Tagkvist med buet tag.

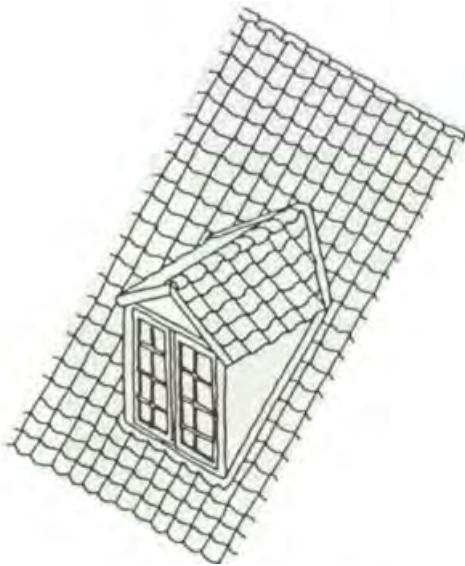

Tagkvist med sadeltag.

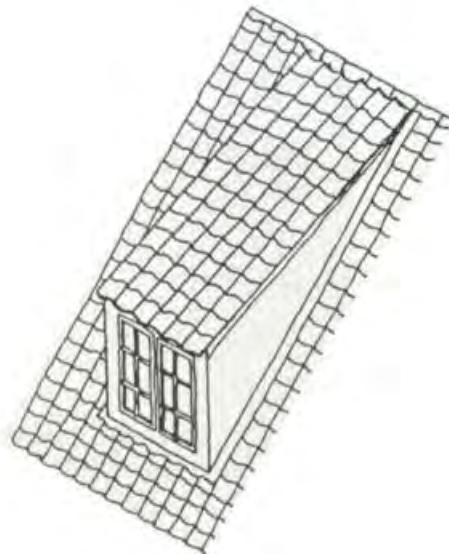

Taskekvist.



# Gesimsbånd

Ribes gamle huse byder på rigtig mange gesimsløsninger. Det er i hvert enkelt tilfælde meget vigtigt, at der vælges en løsning der passer til husets arkitektur. Gesimserne er ofte malet i en anden og lysere farve end selve facaden. Også ved frilagte murstensfacader er gesimserne ofte malet hvide. Man skal være opmærksom på gesimsforbandet, som næsten generelt er opbygget i et krydsforbandt. Pågældende løsninger skal altid godkendes af facademyndigheden.

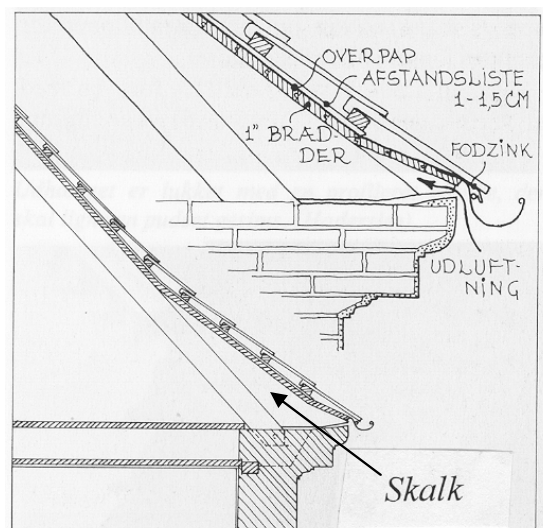

Med en stor gesims må skalken føres længere op ad taget for at undgå et for dybt svaj i taget. Undertaget er her pap på brædder, hvilket kræver god udluftning på undersiden. Afstanden mellem eventuel isolering og brædder bør være 3 – 5 cm.

# Vinduer

Vinduerne er med til at understrege husets identitet og stilart. Typisk for vinduer i Ribes gl. bydel er at de oprindeligt har haft sprosser i form af dannebrogsvinduer med eller uden tværsprosse i nederste ramme, 2-rammede sprossevinduer og korsprosvinduer. Disse sprosser tilstræber vi at fastholde, og hvor skaden er sket med isætning af forkerte vinduer er det muligt at søge et tilskud fra den såkaldte Sprosskasse i form af et rente- og afdragsfrit lån. Ofte har huse med mere end en etage dannebrogsvinduer i stueetagen, 2-rammede sprossevinduer på 1. sal og samme eller korsprosvinduer i kviste og evt. gavle. Vinduerne bliver altså typisk mindre jo højere de sidder.

Der er i Ribe en god tradition for at reparere gamle vinduer i stedet for konsekvent at udskifte.

Typisk er de gamle vinduesrammer/karme udført i langt mere holdbart træ end det er tilfældet i dag. Vi tilstræber at alle vinduer udføres med koblede rammer isat 1-lags glas i yderste ramme og kitfals og evt. thermo i den bagvedsiddende koblede ramme. I de få tilfælde hvor det er muligt at få tilladelse til thermoglas i dannebrogsvinduer, skal disse udføres med hvid alukant inde i thermoruden og udvendige glaslister. Disse skal såvel i sider, top og bund udføres med trekantlister, der skal give illusion af en kitfals.

Hvor der anvendes gammeldags forsatsvinduer er det en god ide at undersøge markedet for muligheder, da disse varierer en del i pris og design.

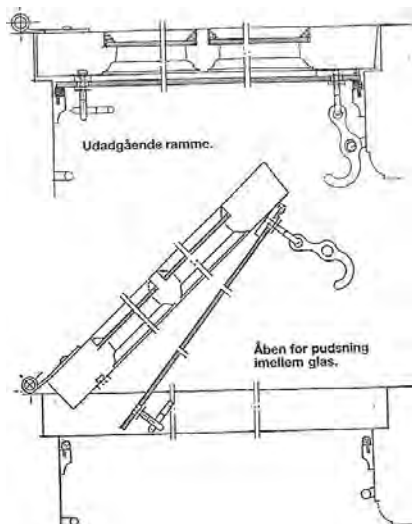
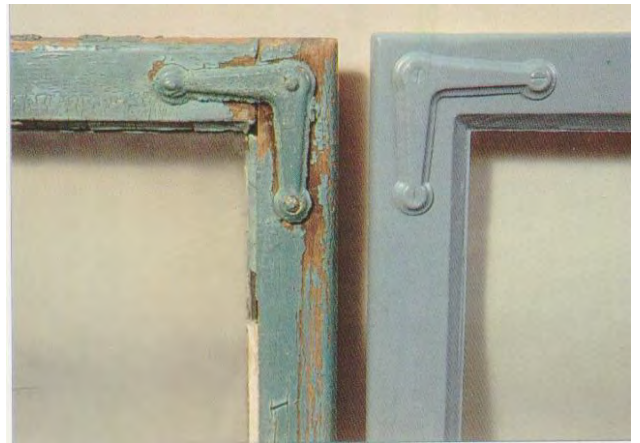

VINDUE MED FORSATSGLAS PÅ VINDUESRAMMERNE

## ➤ **Sprossede vinduer:**

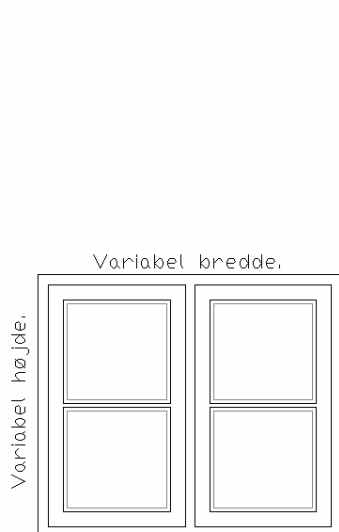

Type 3.  
Korssproset.

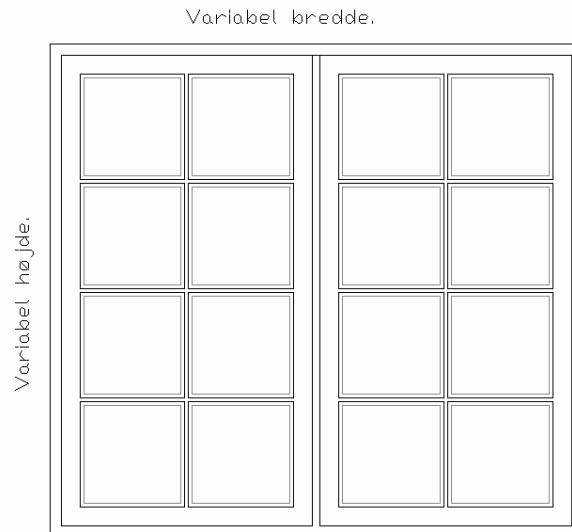

Type 7.  
Torammet vindue ca. 1725.

Glasmål kvadratisk eller max. 3-4 cm højdeformat. Glasmålet må ikke have større bredde- end højdeformat. Sprosetykkelsen skal være 28/24 mm. Der må kun anvendes et lag plant klart glas i yderste ramme. Glasset skal kittes fast.

Vinduet skal udføres med koblede rammer eller forsatsruder, og rammerne skal være sidehængte. Den bagvedsiddende koblede ramme kan i almindelige sprossvinduer udføres med termorude med hvid alukant inde i ruden. I småsprossede vinduer kan der ikke bruges termorude.





## ➤ **Sprossede vinduer:**

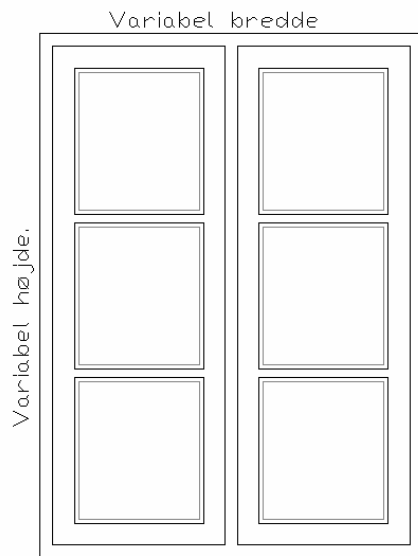

Type 1  
Torammet vindue.

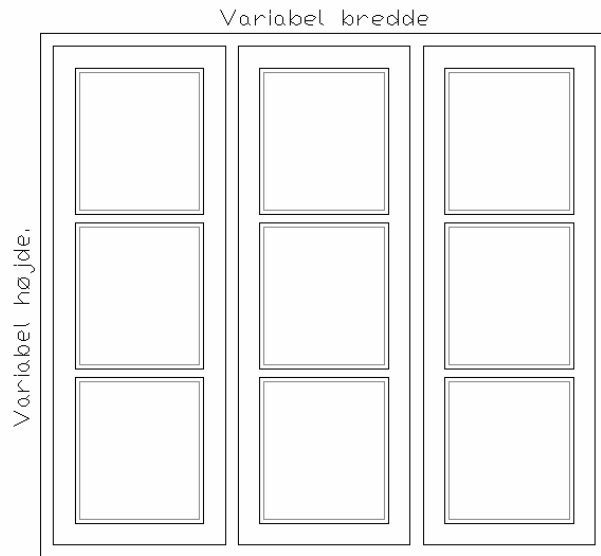

Type 8  
3-rammet vindue.

Glasmål kvadratisk eller max. 3-4 cm højdeformat. Glasmålet må ikke have større bredde- end højdeformat. Sprosetykkelsen skal være 28/24 mm. Der må kun anvendes et lag plant klart glas i yderste ramme. Glasset skal kittes fast.

Vinduet skal udføres med koblede rammer eller forsatsruder, og rammerne skal være sidehængte. Den bagvedsiddende koblede ramme kan i almindelige sprossevinduer udføres med termorude med hvid alukant inde i ruden. I småsprossede vinduer kan der ikke bruges termorude.



## ➤ **Sprossede vinduer:**

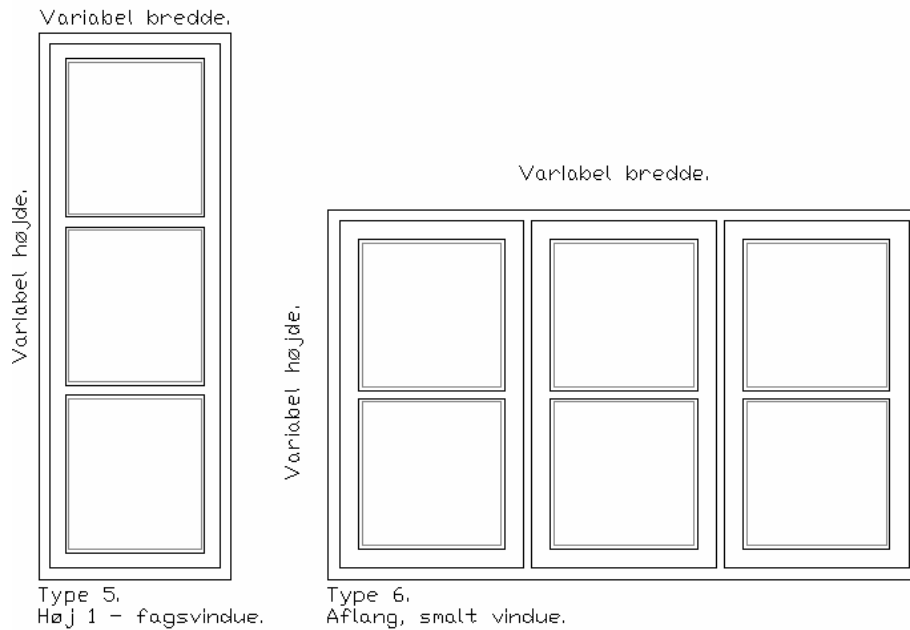

Glasmål kvadratisk eller max. 3-4 cm højdeformat. Glasmålet må ikke have større bredde- end højdeformat. Sprossetykkelsen skal være 28/24 mm. Der må kun anvendes et lag plant klart glas i yderste ramme. Glasset skal kittes fast.

Vinduet skal udføres med koblede rammer eller forsatsruder, og rammerne skal være sidehængte. Den bagvedsiddende koblede ramme kan i almindelige sprossevinduer udføres med termorude med hvid alukant inde i ruden. I småsprossede vinduer kan der ikke bruges termorude.



## ➤ **Småsprossede vinduer:**

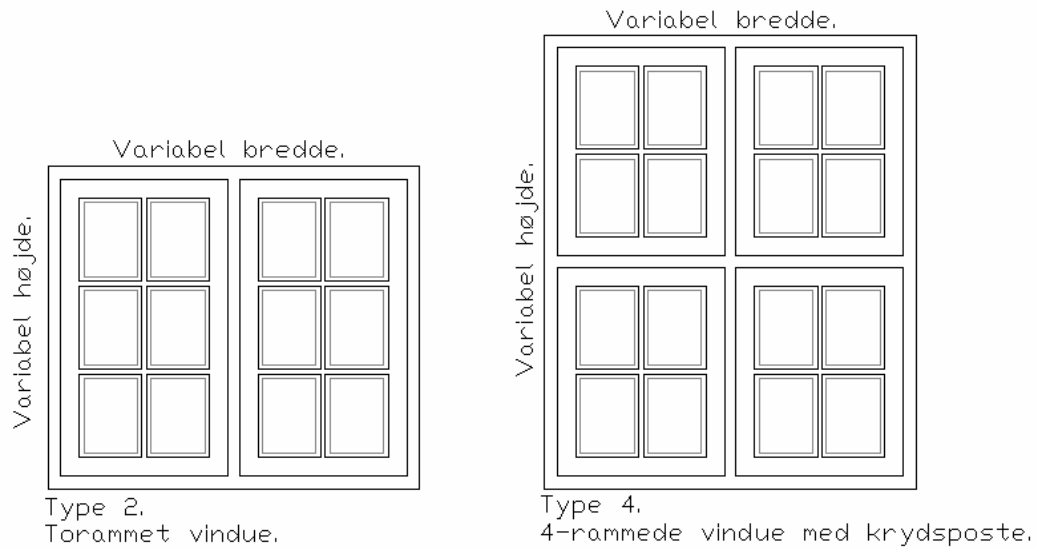

Glasmål kvadratisk eller max. 3-4 cm højdeformat. Glasmålet må ikke have større bredde- end højdeformat. Sprosetykkelsen skal være 28/24 mm. Der må kun anvendes et lag plant klart glas i yderste ramme. Glasset skal kittes fast.

Vinduet skal udføres med koblede rammer eller forsatsrunder, og rammerne skal være sidehængte. I småsprossede vinduer kan der ikke bruges termorude i den bagvedsiddende koblede ramme.



## ➤ Dannebrogsvinduer:

Dannebrogsvinduer skal udføres med vandnæse og drypkant på tværpost. Rammerne skal være sidehængte.

Det tilstræbes at udføre Dannebrogsvinduer koblede med et-lag glas og kitfals i yderste ramme. Evt. med thermoglas i den inderste ramme. Dannebrogsvinduer kan dog med nærmere godkendelse udføres med thermoglas og udvendig trekantlister i alle glasfals. Herunder også bundfalsen.



Type 1  
Alm. dannebrogsvindue.

I dannebrogsvindue type 1 skal de øverste ruder være kvadratiske eller have max. 3-4 cm højdeformat. Glasmålet må ikke have større bredde- end højdeformat. De nederste ruder skal have dobbelt højde i forhold til de øverste ruder.

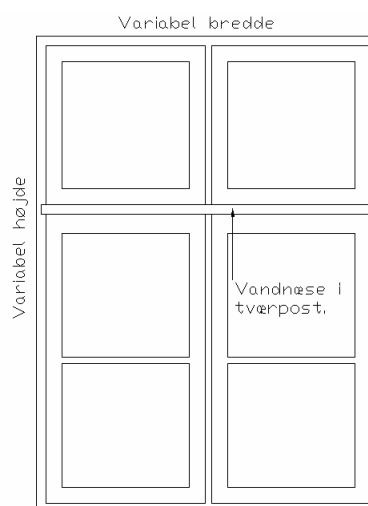

Type 2.  
Dannebrogsvindue med tværpost.

I dannebrogsvindue type 2 skal glasmålet være kvadratiske eller have max. 3-4 cm højdeformat. Glasmålet må ikke have større bredde- end højdeformat.



Almindelig dannebrogsvindue.



Dannebrogsvindue med tynd sprosse i nederste rundefelt.

### ➤ 3. fags dannebrogsvinduer:

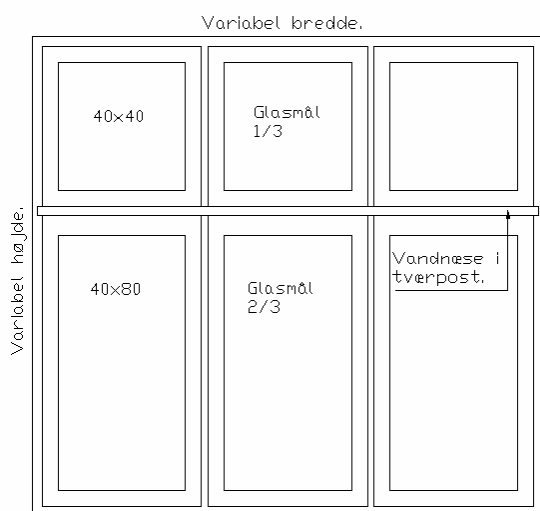

Type 5.  
3-fags Dannebrogsvindue.

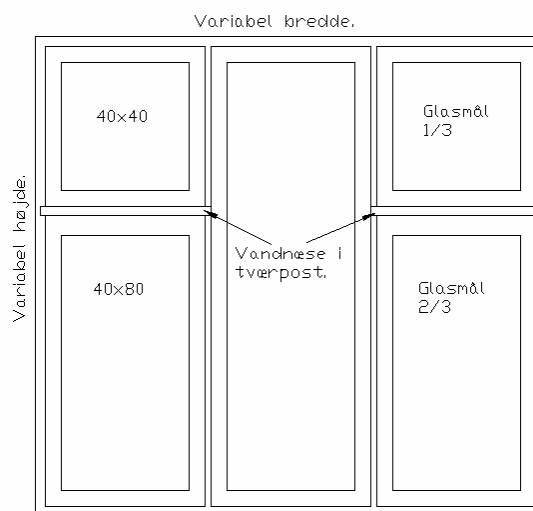

Type 6.  
3-fags Dannebrogsvindue med brudt tverrpost i midterste rudefelt .

I dannebrogsvindue type 5 og 6 skal de øverste ruder være kvadratiske eller have max. 3-4 cm højdeformat. Glasmålet må ikke have større bredde- end højdeformat. De nederste ruder skal have dobbelt højde i forhold til de øverste ruder. Rammerne skal være sidehængte

Det tilstræbes at udføre Dannebrogsvinduer koblede med et-lag glas og kitfals i yderste ramme. Evt. med thermoglas i den inderste ramme. Dannebrogsvinduer kan dog med nærmere godkendelse udføres med thermoglas og udvendig trekantlister i alle glasfals. Herunder også bundfalsen. Tværpost skal udføres med drypnøse.



Eksempel på stort vindue, der hører til kategorien dannebrogsvinduer.



Eksempel på stort vindue, der hører til kategorien dannebrogsvinduer.

Øverste småsprossede trækruder vil her bevirke, at vinduet skal udføres med koblede rammer med et-lags glas og kitfals i yderste ramme.

(Særlige regler for Kurveholmen og Slotsbankevarteret.)

## ➤ Dannebrogsvinduer med beslag:

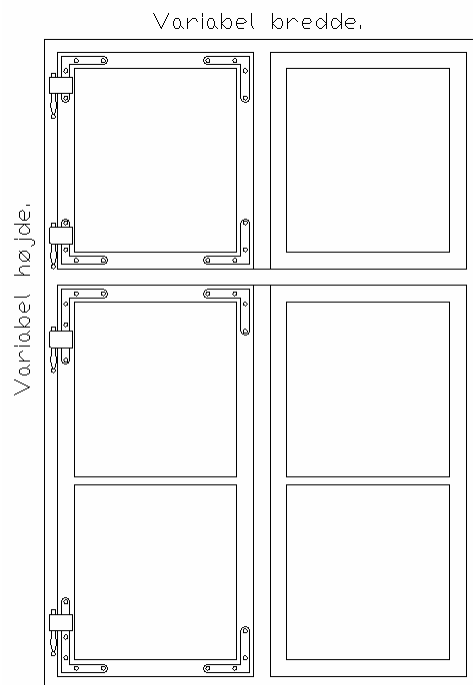

Type 4.

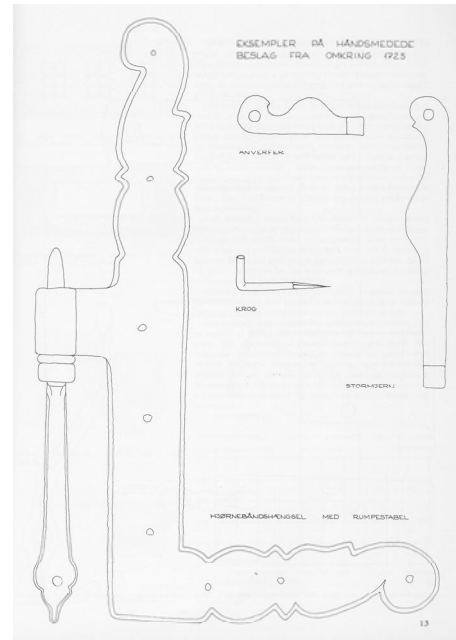

Eksempel på vinduesrenovering.

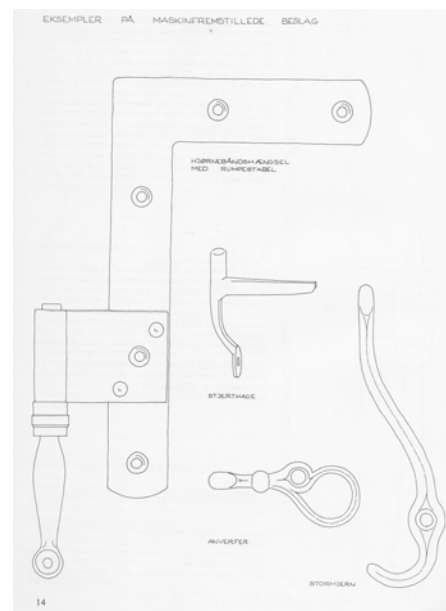

➤ **Harlekinrude:**

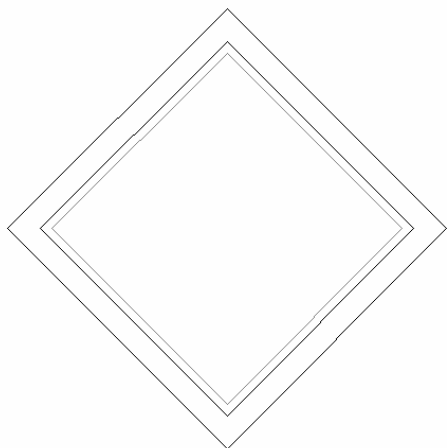

Type 1

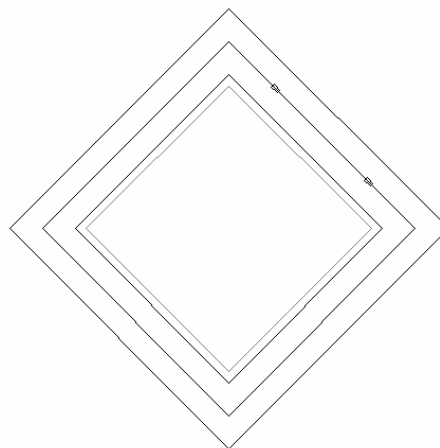

Type 2

Glasmål skal være kvadratisk.

Vinduet kan bruges i bagdøre, garageporte.

Kvistflunker kun med nærmere godkendelse fra facade myndigheden.



# Detaljer sprossevinduer

Lodret snit.

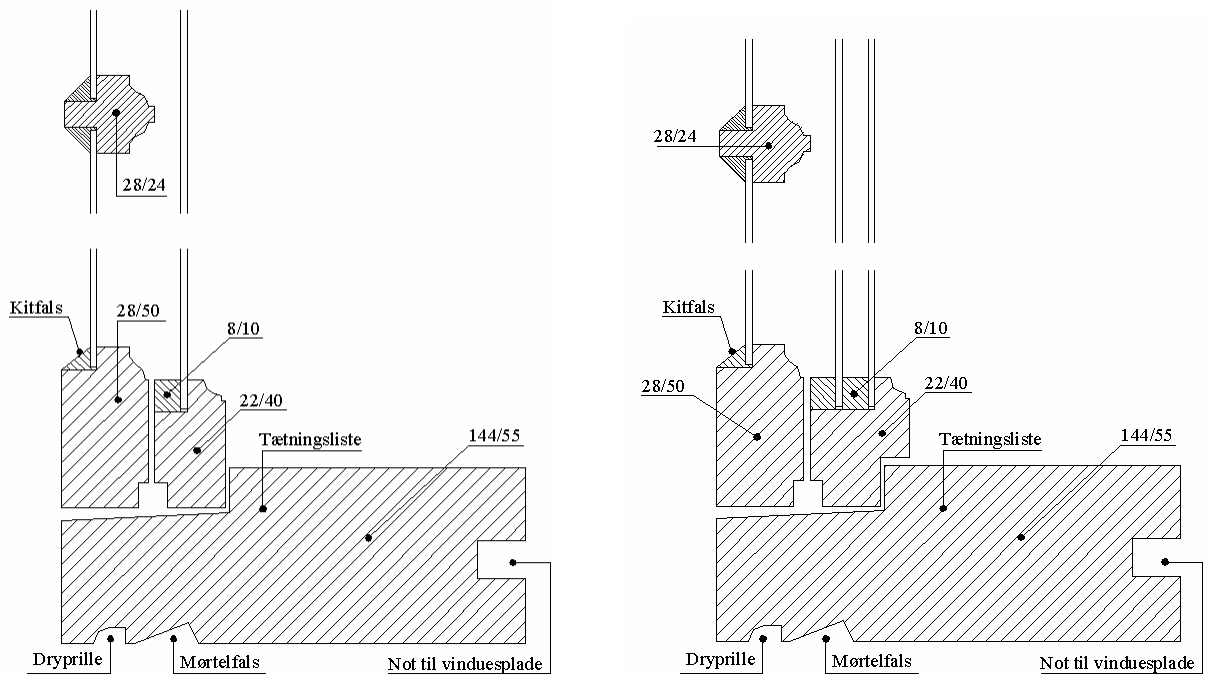

Type 1. Sprossevindue med koblet ramme.  
Et lag glas i inderste ramme.

Type 2. Sprossevindue med koblet ramme.  
Termorude i inderste ramme.

I almindelige sprossevinduer i ikke fredede huse kan alle 3 typer bruges. I småsprossede vinduer kan type 2 ikke bruges.

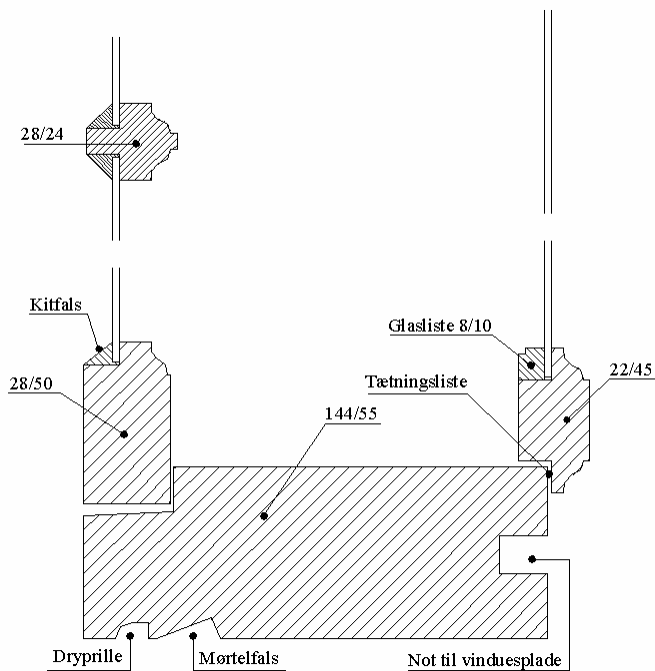

Type 3. Sprossevindue med forsatsramme.



# Detaljer dannebrogsvinduer

Lodret snit.

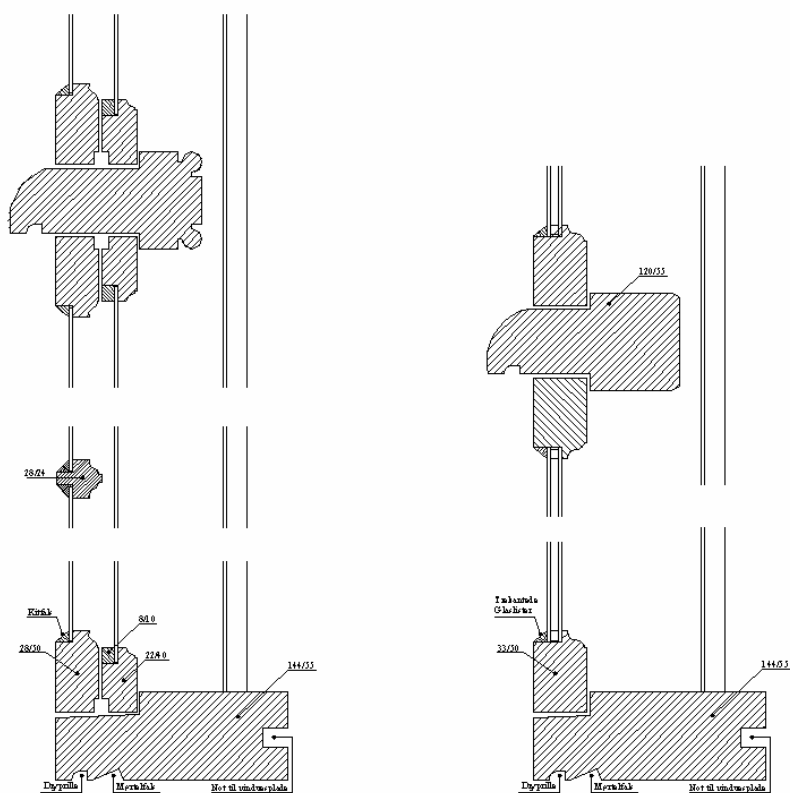

Type 1. Dannebrogsvindue med sprogse i nederste koblede ramme.

Type 2. Dannebrogsvindue med thermoglas og udvendige trekantlister.

Vandret snit.

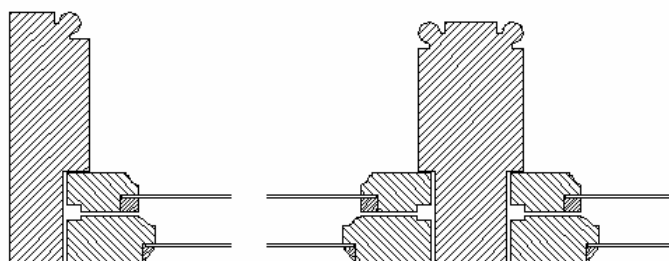

Type 3. Dannebrogsvindue med koblede ramme.

# Døre

## ➤ **Havedøre:**

Terrassedøre og franske altandøre med sprosser er ikke af særlig gammel oprindelse. Disse døre tillades dog med særlig tilladelse, hvor de har deres berettigelse og harmonerer med husets øvrige vinduer og døre. Opmærksomheden skal henledes på, at disse døre skal udføres med 1-lags glas og kitfals i yderste ramme og indvendig med en koblet ramme eller forsatsrude.

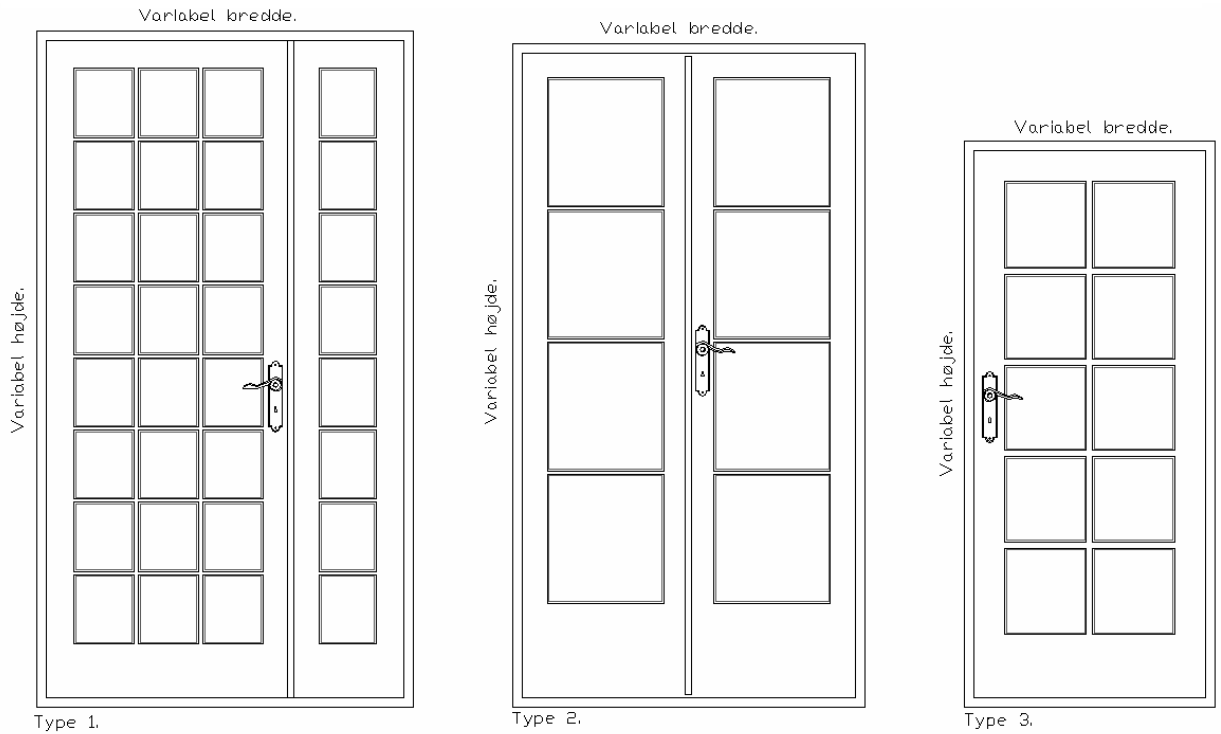

Glasmål kvadratisk eller max. 3-4 cm højdeformat. Glasmålet må ikke have større bredde- end højdeformat. Sprossetykkelsen skal være 28/24 mm. Der må kun anvendes et lag plant klart glas i yderste ramme. Glasset skal kittes fast.



➤ **Havedøre:**

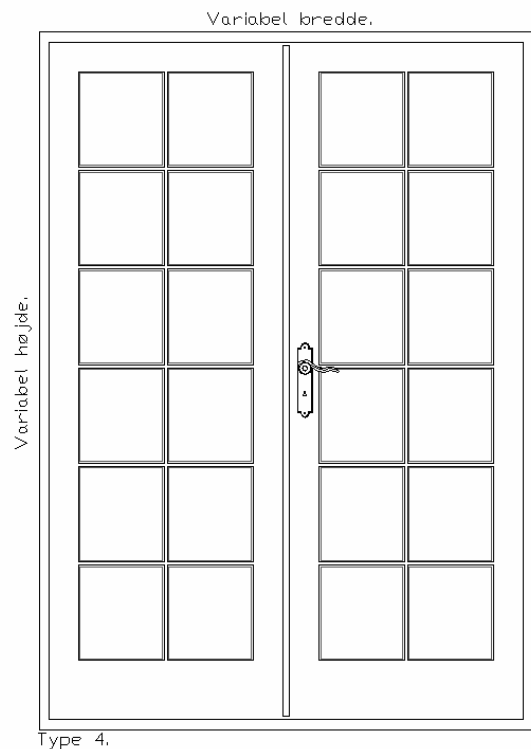
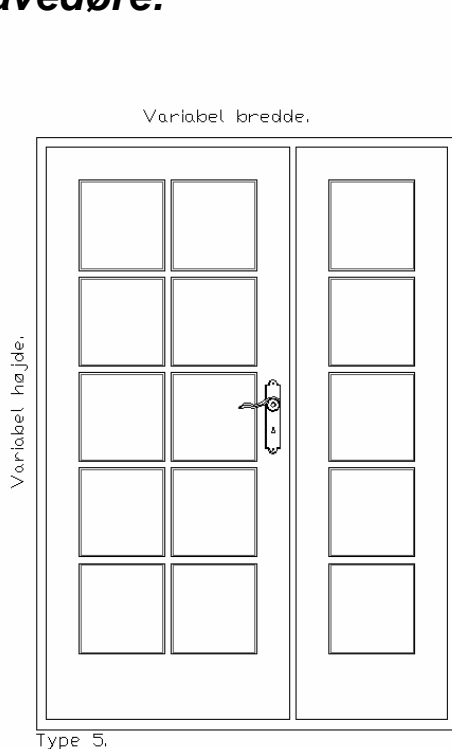

Glasmål kvadratisk eller max. 3-4 cm højdeformat. Glasmålet må ikke have større bredde- end højdeformat. Sprosetykkelsen skal være 28/24 mm. Der må kun anvendes et lag plant klart glas i yderste ramme. Glasset skal kittes fast.



## ➤ **Hoveddøre:**

Ribe er kendt for de mange individuelle og smukt bevarede gadedøre. Disse døre vidner om et håndværk med personlig præg/sjæl til de enkelte huse og selvfølgelig er dørene også en afspejling af den aktuelle velstand eller mangel på samme. Disse gamle døre skal selvfølgelig bevares, og det gøres bedst i samarbejde med kommunen, som ligger inde med gamle dørfotos og tegninger af typiske dørtyper til alle typer af ejendomme.

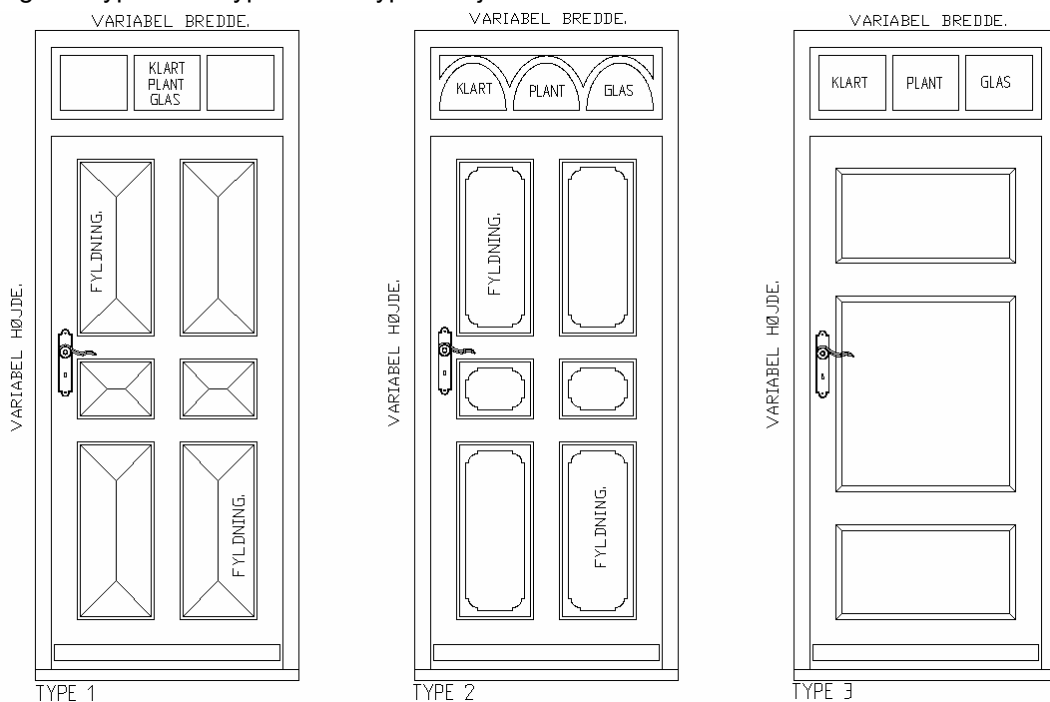

Der findes mange smukke og bevaringsværdige hoveddøre. Hvis døren ikke kan bevares, skal udskiftningsdøren have samme udformning som den gamle dør. Ofte er de gamle døre i en god trækvalitet, så man nøjes med at udskifte det nederste brædt i døren, der er mest udsat for råd.



➤ **Hoveddøre:**

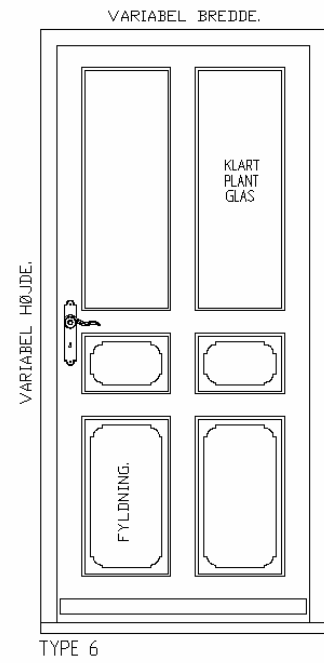
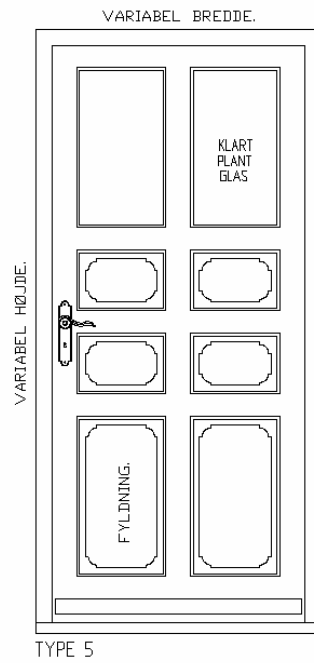
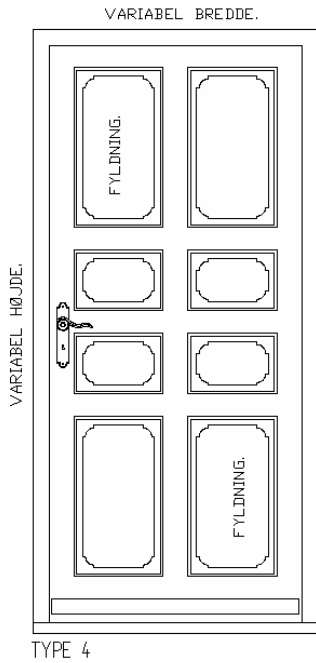

Ved fyldningsdøre skal der altid benyttes udskårne træfyldninger, ikke flade pladefyldninger.

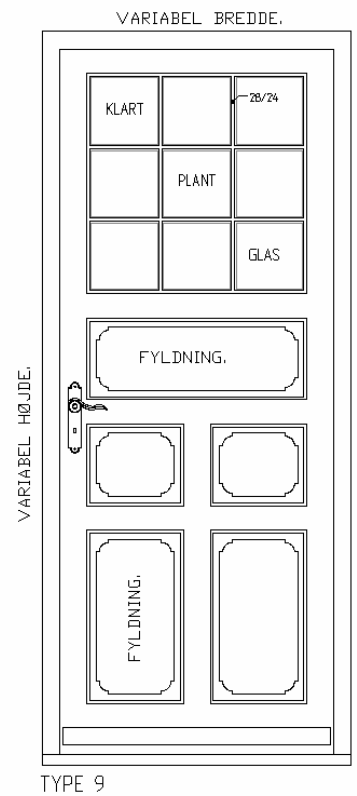
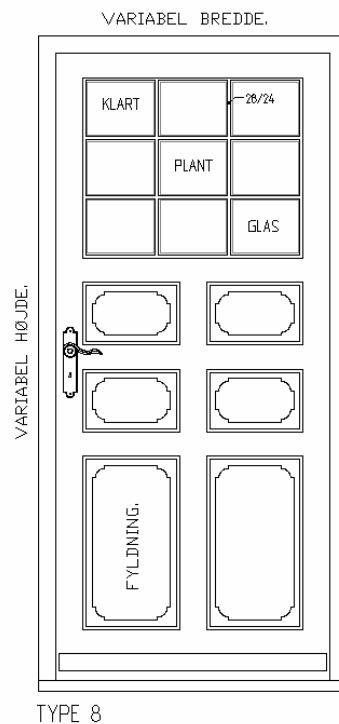
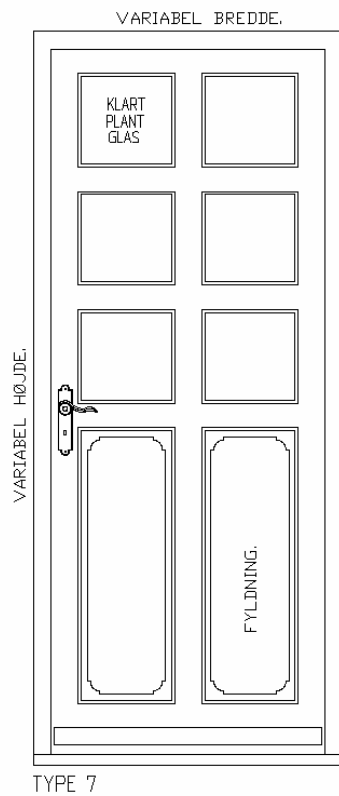

➤ **Hoveddøre:**

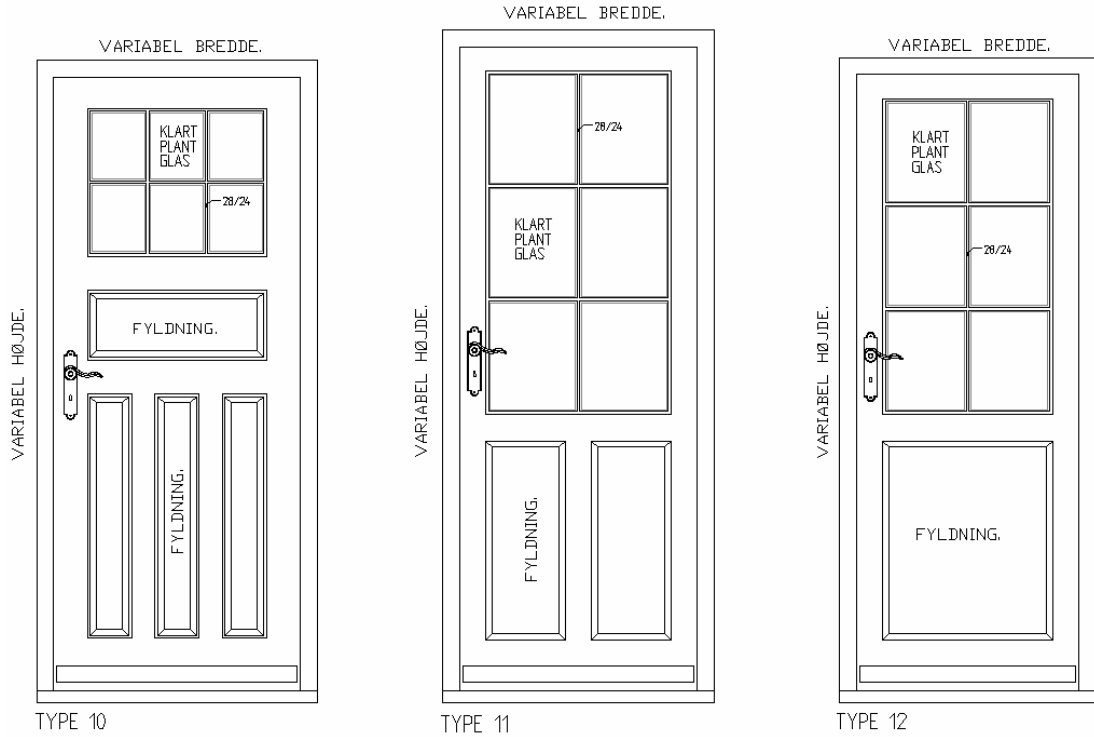

## ➤ Hoveddøre:

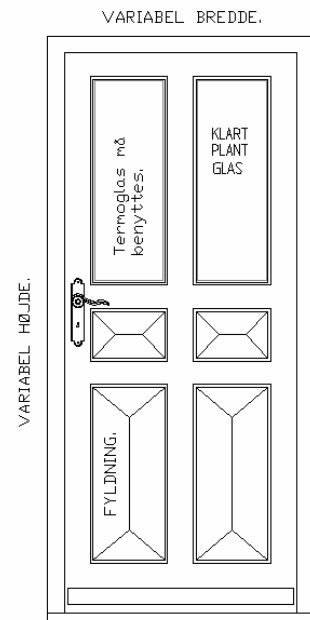
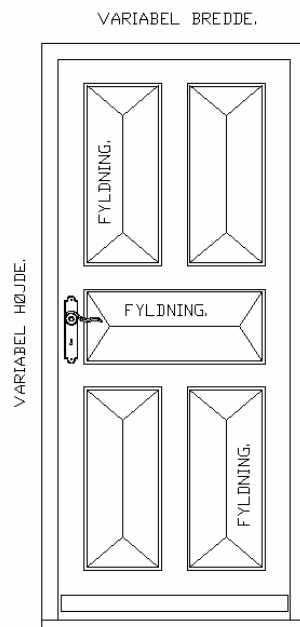
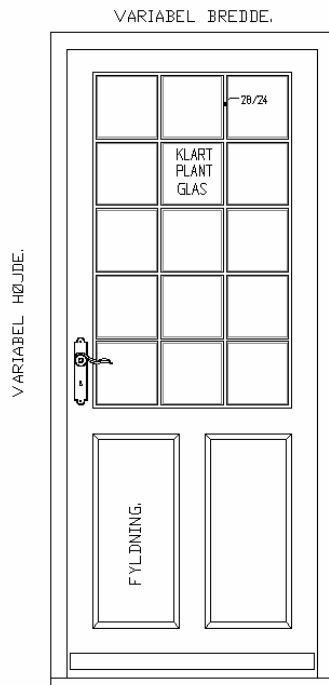

## ➤ Hoveddøre:

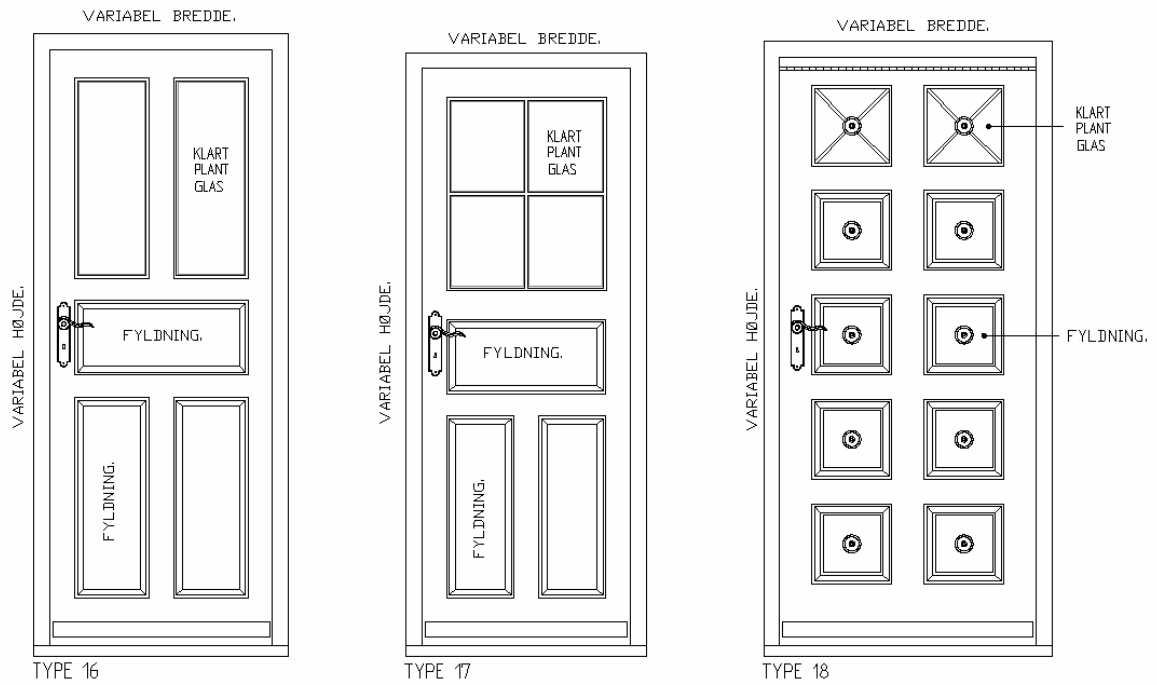

Typisk bevaret dør, trods dens skævhed grundet tidens tand.



➤ **Hoveddøre:**

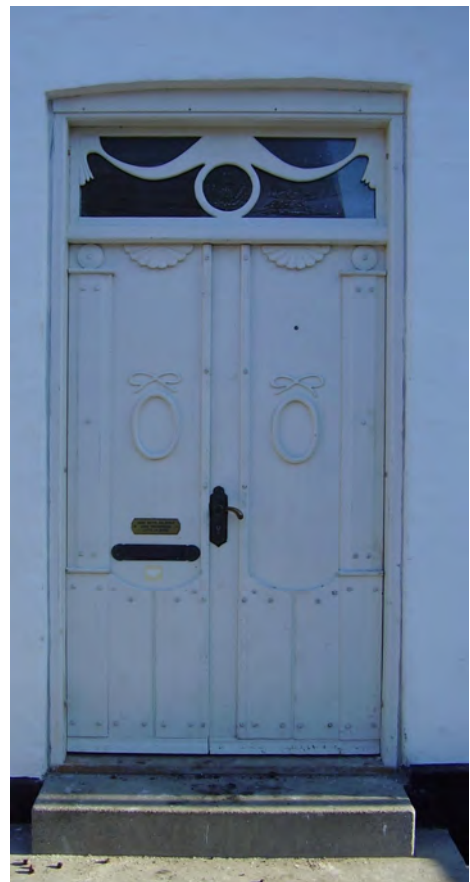
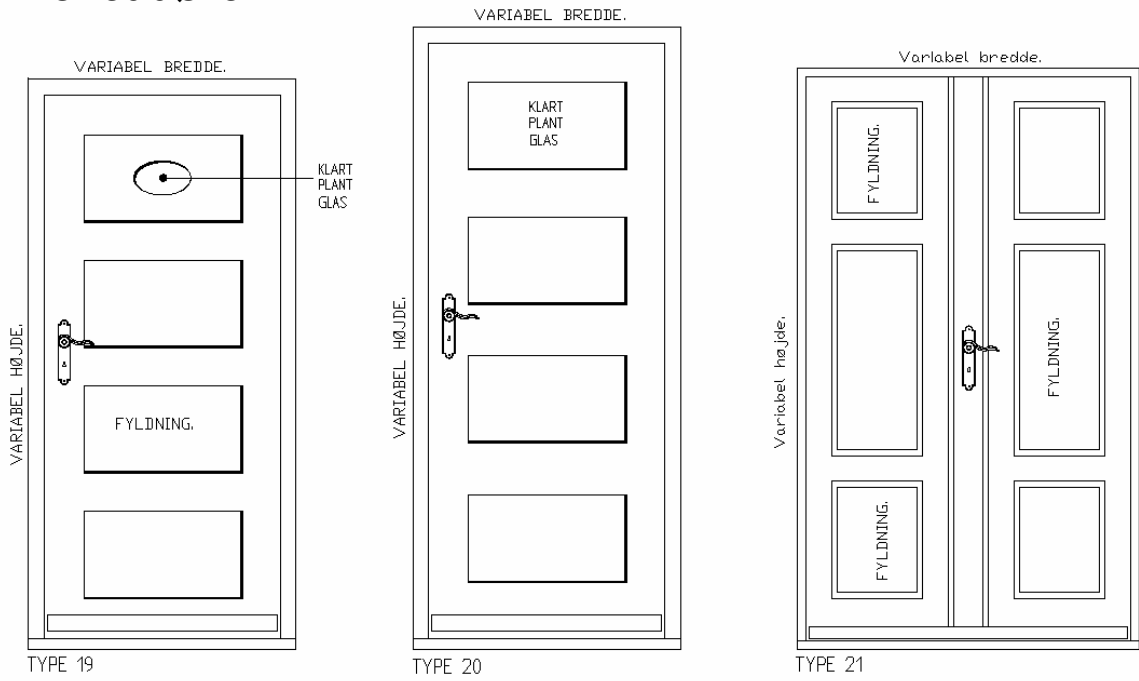

## ➤ Hoveddøre:

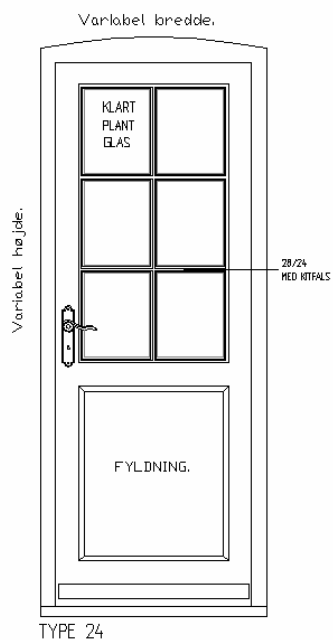
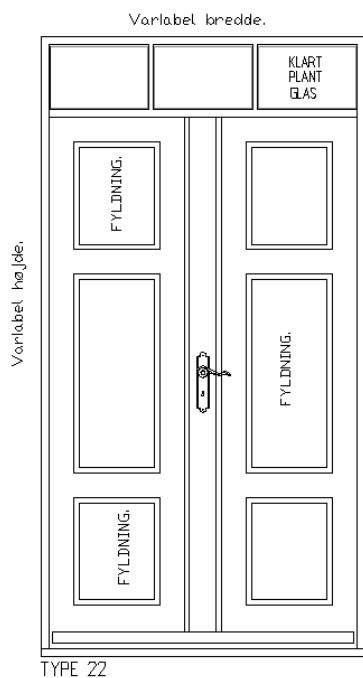

➤ **Hoveddøre:**

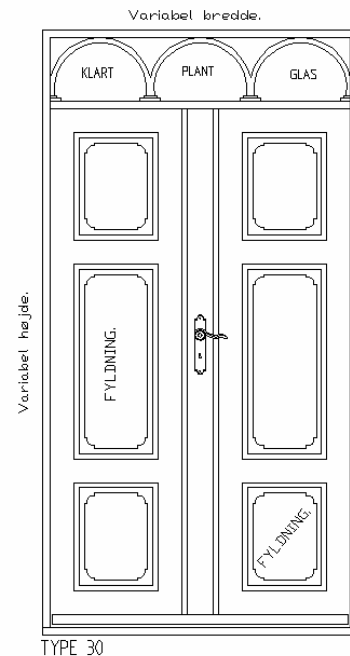
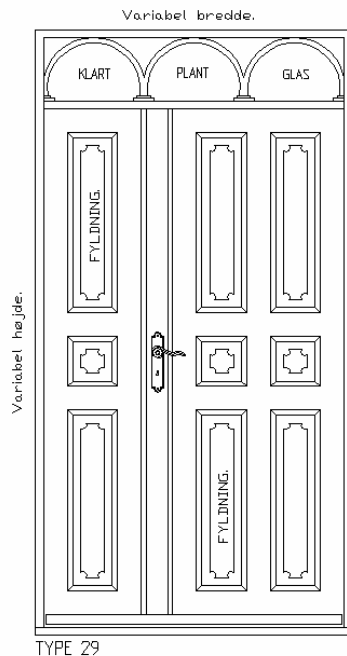
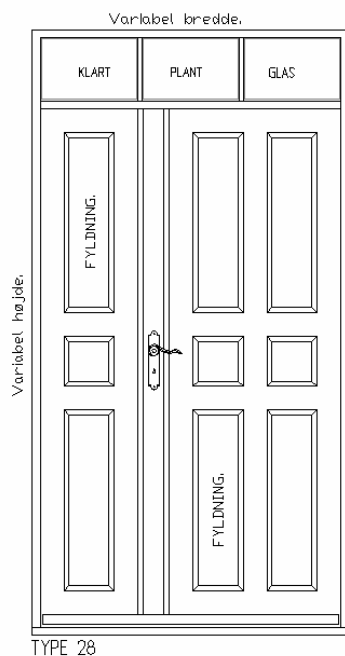

## ➤ Bagdøre/Baghusdøre:

Som bagdør anvendes revle-/plankedør med eller uden vindue. Hvis bagdørene har vindue, er det typisk i form af et harlekinsvindue eller et lille korsprosvindue. Glas i disse vinduer skal som udgangspunkt udføres med et-lagsglas og kitfals.

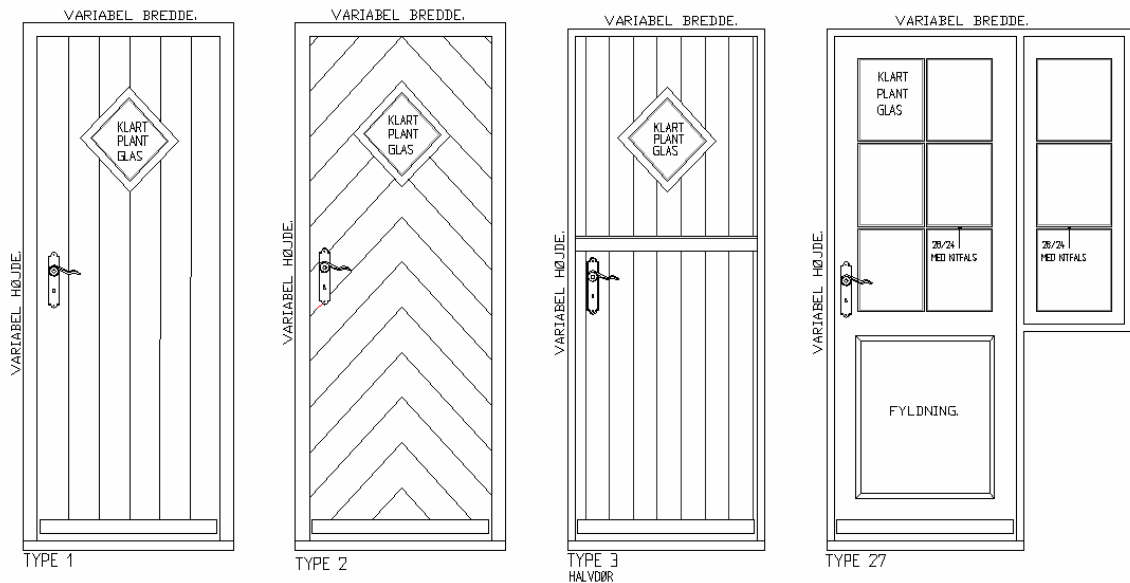

Bagdøre skal udføres i lodretstående planker eller sildebensmønster. Der må ikke anvendes plader med riller i.



Eksempel på dør med harlekin - rude.

➤ **Bagdøre/Baghusdøre:**

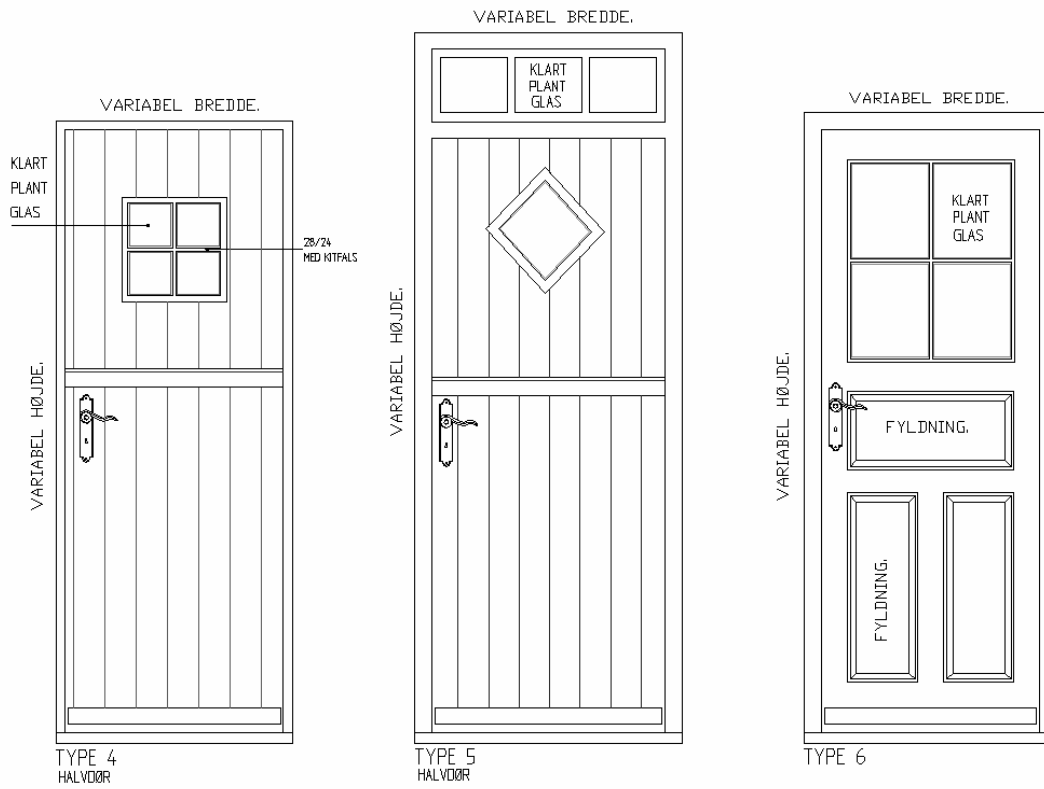

# Porte

## ➤ **Dobbeltfløjede porte:**

Generelt for porte i Ribes Gamle bykerne gælder, at de skal være sidehængte eller køre til siderne på skinner, således at de generelt fremstår, som gammeldags revleporte. Porte af typen vippeporte eller ledhejseporte kan ikke tillades.

Portene skal udføres i lodretstående planker eller sildebensmønster. Der må ikke anvendes plader med riller i.

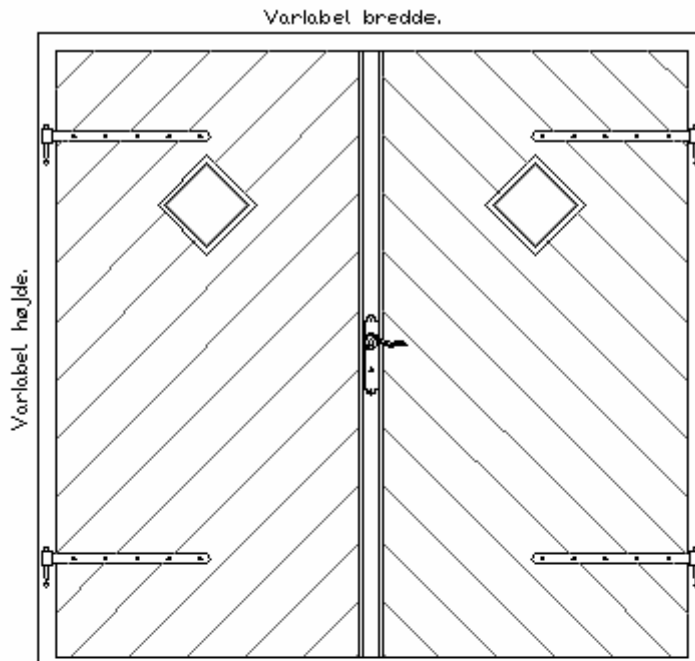

TYPE 1

Hængslerne skal placeres  
1/8 højde fra underkant/overkant.

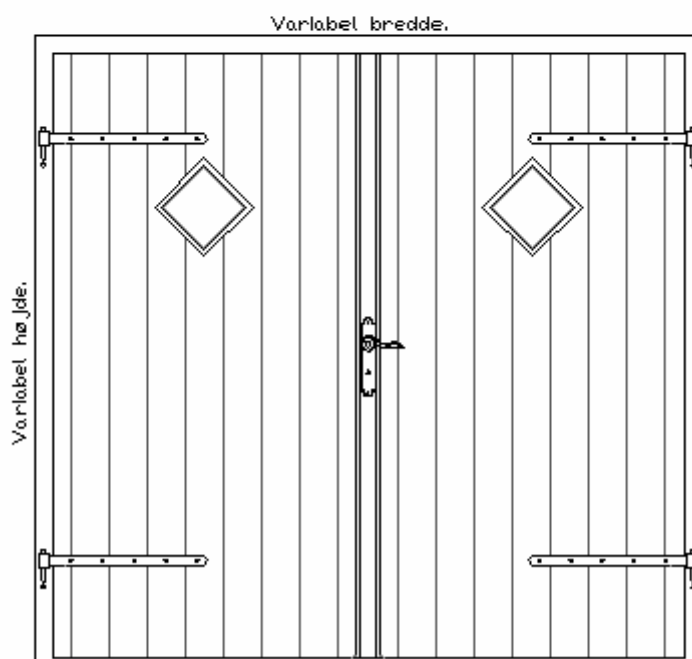

TYPE 2



# Porte



# Sålbænke

➤ **Mursten på fladen:**



➤ **Pudset skrå vinduesbundfals:**



➤ **Støbejerns sålbænk:**



➤ **Skifer sålbænk:**





# Sokkel

## ➤ *Sokkel med fremspring:*



De fleste gamle huse har haft en sorttjæret sokkel. Derfor vil en sort sokkel som hovedregel blive anbefalet. På f.eks. klassicistiske huse kan der bruges andre farver som f.eks. grå og sortblå.

## ➤ *Glat sokkel:*

Tjæret.



# Trædesten

Trappesten eller trædesten skal danne overgang mellem huset og gadens belægning. Den skal således i materiale og udformning tilpasses såvel gadebelægning, som husets sokkel og ydre arkitektur.

Trappesten / trædesten foran hoveddørene mod gaden skal som hovedregel være gamle slidte tilhuggede granit- og marksten. Kommunen kan yde hjælp til anskaffelse af en historisk rigtig sten.

## ➤ **Granit sten:**



I Ribe bykerne foretrækkes granit trædesten. Trappesten udført f.eks. i beton er fremmed for de gamle huse.



# Brevsprække

I Ribe bykerne må der normalt ikke opsættes postkasse. Der skal anvendes brevsprække i hoveddøren. Hvis brevsprækken har dobbelt lukning, så virker den ikke som en kuldebro. Som udgangspunkt kræver postvæsenet i Ribes gamle bykerne ikke, at der opsættes postkasse fremme ved fortovet.

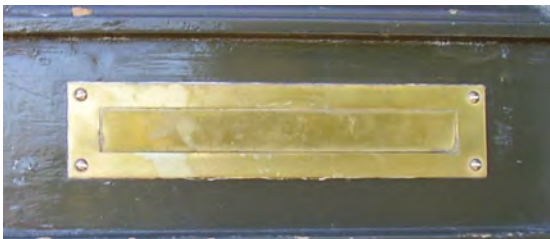

# Husnummer

Det er vigtigt at bevare de gamle emaljeskilte til husnummerering, og i den sammenhæng kan kommunen være behjælpelig med anskaffelse af disse historisk betingede emaljeskilte.

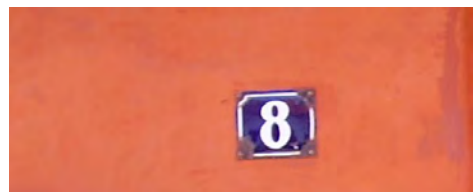

# Gadedørslampe

Lys ved hoveddøren kan kun i særlige tilfælde tillades. I disse særlige situationer lægges der vægt på, at lampen er tilpasset de gamle huse.  
Normalt skal de gamle gaslamper udgøre gade- og hoveddørsbelysningen.

## ➤ **Gaslamper:**



# Gadeperspektiv

Her er vist 3 gadeperspektiv med huse i forskellige facadefarver.  
Når man ønsker at ændre eller bare give sit hus en ny facadeoverflade, skal man altid ansøge kommunens facademyndighed i Teknisk Forvaltning herom.  
Facademyndigheden vil tage udgangspunkt i borgerens ønske om farvevalg indenfor den farveskala der danner praksis for byen. Dog vil husenes indbyrdes farvesammensætning have en væsentlig indflydelse på det enkelte hus mulige farvevalg.  
Det samlede gadebillede skal fremstå harmonisk i farvesammensætning.



# Facadebehandlinger/maling

Der skal søges om tilladelse til at behandle og male facaden hos Kommunens Tekniske Forvaltning. Teknisk Forvaltning har en farveskala, som kan danne grundlag for det endelige farvevalg.

Som udgangspunkt skal alle pudsede eller vandskurede huse, fremstå kalkede, idet denne facadebehandling er den oprindelige, samtidig med at den har den fornødne diffusionsåbenhed, som er vigtig for husets sundhed. Ved brug af andre facadeprodukter med mindre diffusionsåbenhed, risikerer man dårlig indeklimate og nedbrydning af facademuren.

Såfremt der ikke anvendes kalk, skal der anvendes en diffusionsåben silikatmaling med lav pam-værdi, hvilket vil sige, at den tillader vanddampe at passere indefra. Til sammenligning har kalk en meget stor diffusionsåbenhed, altså lav pam-værdi.

De huse der i dag er kalkede, skal bevares kalkede og såfremt der gennemføres facaderenovering, skal facadebehandlingen om muligt føres tilbage til kalk.

Såfremt hele facaden har stået misvedligeholdet i flere år, skal der i hvert enkelt tilfælde tages stilling til, om der kan tillades en fuld ommuring eller en vandskuring/pudsning af den blanke murstensfacade. Hvis facadenedbrydningen opdages på et tidligt tidspunkt, kan udbedringen som regel ske ved udskiftning af enkelte sten eller mindre dele af teglfacaden.

Selve facadebehandlingen er i store træk beskrevet i "Gode råd om gamle huse – Ribe" side 15.

Under renoveringen kan det blive nødvendigt at have adgang til naboarealerne. Efter aftale med naboerne skal man reetablere det benyttede areal.

Efter sandblæsning skal man altid rengøre omliggende arealer/bygninger.

Stilladser må kun opstilles med tilladelse fra Teknisk Forvaltning.

Er det nødvendig at opstille en container på gaden, skal man søge om tilladelse hos politi og Teknisk Forvaltning, samt sørge for fornøden afspærring og afmærkning.



# Nyt murværk

Murværk i Ribes gamle bykerne skal som hovedregel udføres i blødstrøgne røde teglsten i krydsforbandt.

Murværk i gasbeton, leca og beton godkendes ikke.

## ➤ **Krydsforbandt:**

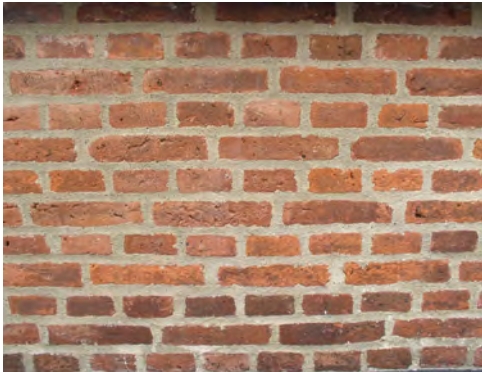

## ➤ **Faconfuger:**



## ➤ **Almindelig mørtelfuge:**



# Balkongelænder

Gelænder på balkoner skal udføres lette, åbne og tilpasset de stedlige omgivelser. Der skal anvendes gelænder i udskåret træ eller smedejern evt. med træhåndliste. Rækværk skal altid fremstå malede. Balkoner kan også have en muret brystning.



Altan med åbent rækværk i sort støbejern er ofte en god løsning.



# Altaner/Karnapper

Karnapper er ikke så almindelige i Ribe som f.eks. i Tønder, men de skal selvfølgelig bevares de steder de findes i deres oprindelige udformning. Karnapper skal som altaner være lette, åbne og tilpasset de stedlige omgivelser. Rækværk skal altid fremstå malede.



# Udvendige trapper

Gelænder på udvendige trapper skal udføres lette, åbne og tilpasset de stedlige omgivelser.

Der skal anvendes gelænder i udskåret træ eller smedjern evt. med træhåndliste.

Gelænderne skal altid fremstå malede.

Trapperne kan også have en muret brystning.



# Garage/Carport

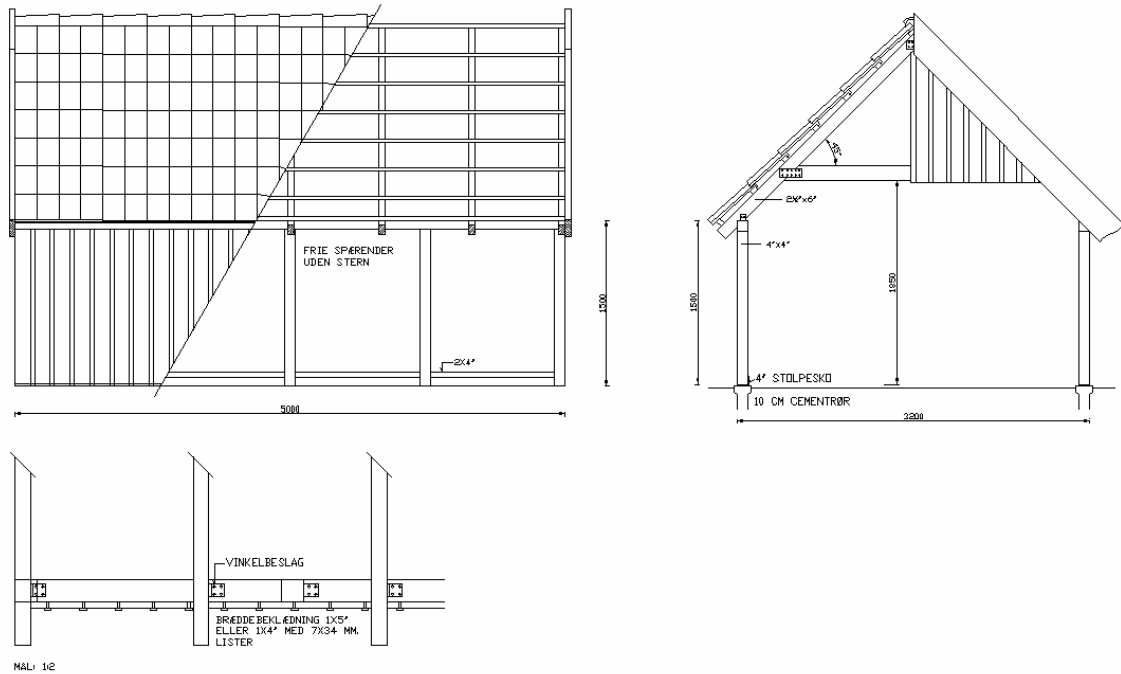

Carport som kan godkendes på Kurveholmen og i Slotsbankevarteret.  
 Alt træværk skal males med en dækkende farve.  
 Rygningssten skal lægges i almindelig mørtel.  
 Tagrender og nedløb skal udføres i zink.  
 Facadebrædder skal stå lodret. Tagbeklædningen skal være magen til hovedhuset eller evt. sort tagpap med lister.



# Garage

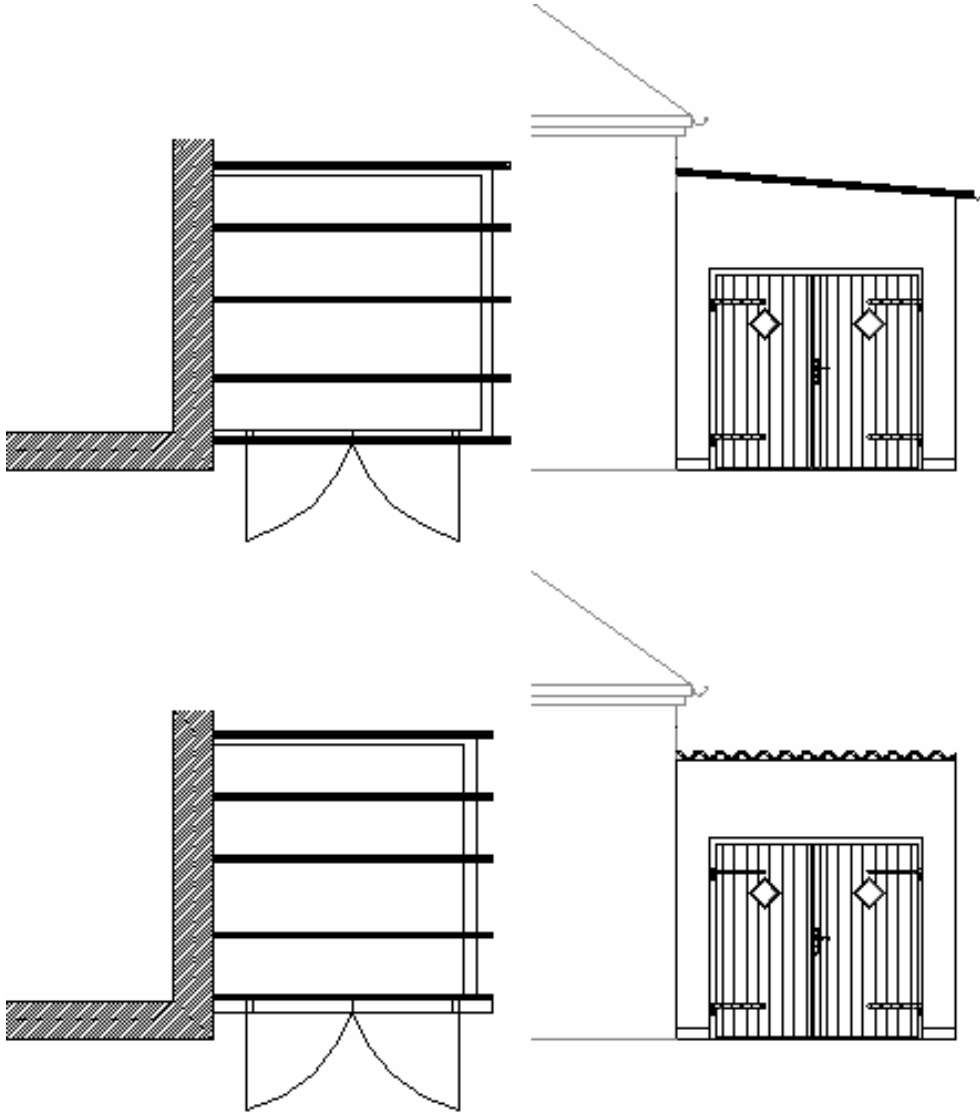

# Butiksfacader



Der henvises til hæftet "Gode råd om butiksfacader".



# Butiksfacader



Der henvises til hæftet "Gode råd om butiksfacader".



# Standerskiltning

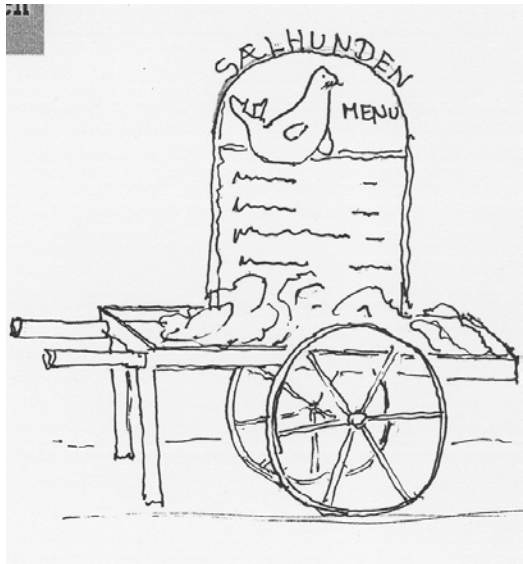
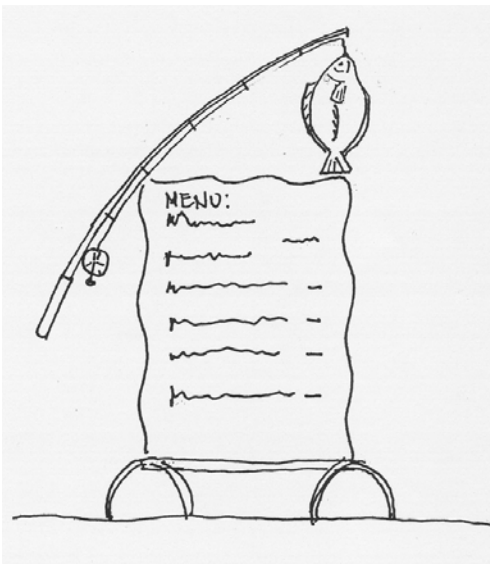

# Udhængsskiltning

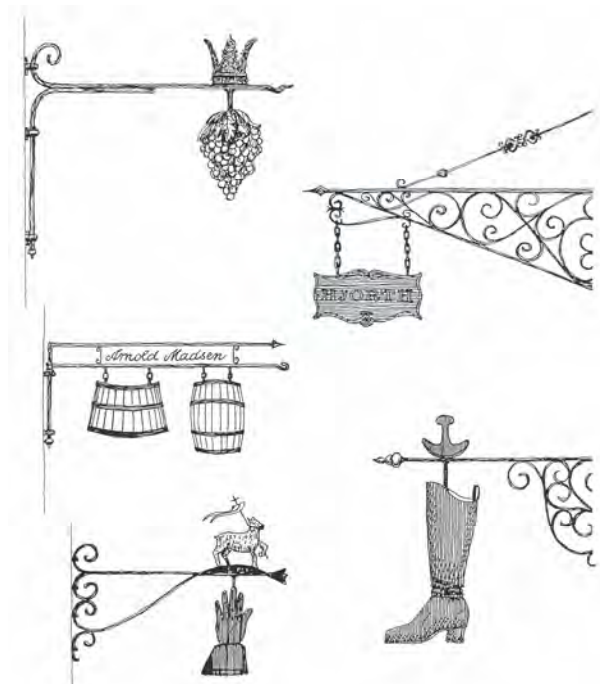
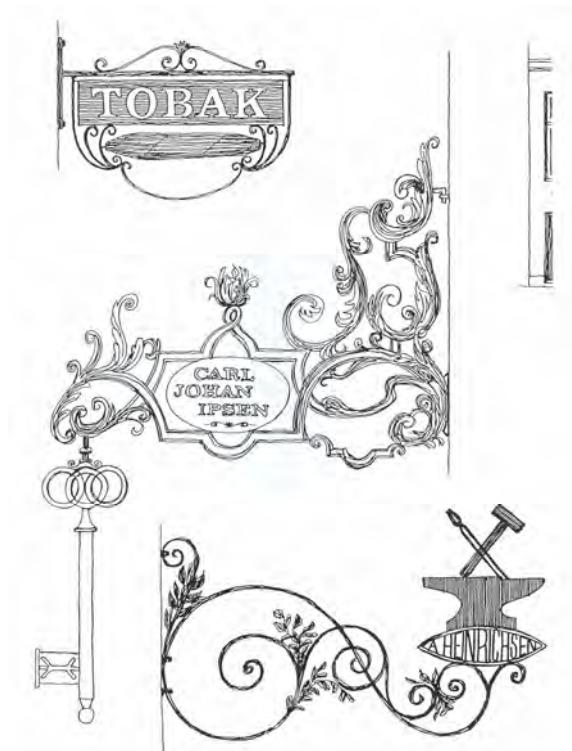



# Udhængsskiltning



# Udeservering



Der henvises til gågaderregulativet.



# Gitterporte

